

HOBART

LAVERIE

MACHINE À AVANCEMENT DE CASIERS CS



FIABLE

COMPT

HOBART

BEST PERFORMANCE LAVERIE

Nous mettons un point d'honneur à vous fournir les matériels les plus fiables et les plus performants du marché. Quels que soient les challenges à relever, vous pouvez compter sur HOBART pour vous apporter la solution.

Ensemble, relevons les défis!

ACTE





HOBART

LA BONNE SOLUTION
POUR CHAQUE SECTEUR D'ACTIVITÉ



RESTAURATION COMMERCIALE

Bars et pubs / Brasseries et cafés /
Hôtels et restaurants



RESTAURATION COLLECTIVE

Maisons de retraite et de soins /
Cantines / Écoles





LE MODÈLE

PROFI CS

PROFI CS, la plus petite des machines à avancement de casiers HOBART, est synonyme de grande qualité et de fiabilité absolue. Si les performances d'un lave-vaisselle à capot ne suffisent plus dans la laverie, la **PROFI CS** est la solution idéale. Avec la récupération de chaleur en option, vous pouvez économiser jusqu'à 7 kWh d'énergie.



RÉSULTAT DE LAVAGE OPTIMAL

BUSES NON OBSTRUÉES

Pour un lavage puissant en continu

Les buses à empreinte négative ne peuvent s'obstruer et assurent un lavage puissant en continu, garantissant ainsi un résultat de lavage optimal. Les 4 bras de lavage du haut et les 3 du bas assurent une puissance de lavage suffisante.

RINÇAGE DUO APPROFONDI

Avec une utilisation efficace de l'eau claire

Une deuxième zone de rinçage est située avant le rinçage final à proprement parler. L'eau claire recueillie est de nouveau utilisée pour un pré-rinçage supplémentaire. Ce double rinçage optionnel assure ainsi un résultat de lavage étincelant.

SÉCHAGE PRATIQUE

Pour une réutilisation rapide de la vaisselle

Un bon résultat de lavage ne repose pas que sur une vaisselle brillante, mais aussi sur une vaisselle sèche. Le séchage en option remplit rapidement et parfaitement cette exigence et permet de réutiliser rapidement la vaisselle.



BUSES GRAND ANGLE

Répartition efficace de l'eau de lavage

Une répartition régulière de l'eau de lavage est essentielle pour obtenir un résultat de lavage irréprochable. Pour que les buses de lavage fonctionnent avec un maximum d'efficacité, HOBART leur a donné une forme structurée spéciale leur permettant de laver plus largement et plus précisément que des systèmes traditionnels.

Votre avantage

La répartition uniforme et compacte de l'eau de lavage sur la vaisselle contribue à améliorer sensiblement le résultat du lavage.

FACILE D'UTILISATION

COMMANDE ECOTRONIC

Utilisation simple



Le nouveau panneau de commande assure une commande simple et intuitive de la machine à casiers. La commande ECOTRONIC vous permet également de définir la vitesse de transport, pour laquelle trois options sont à votre disposition. Un affichage de la température est également compris ainsi que la vidange automatique et complète de la machine.

FERMETURE DE BRAS DE LAVAGE

Vite prêt pour le nettoyage

Grâce à notre fermeture à glissière brevetée, vous pouvez nettoyer l'intérieur des bras de lavage et l'arrière des portes de manière facile et pratique. Avec les systèmes habituels, vous devez d'abord dévisser les capuchons des bras de lavage. Désormais, une poignée suffit pour les ouvrir.





GRAND NOMBRE D'ACCESSOIRES

Guide de nettoyage garanti

Code couleur pour simplifier le nettoyage

Avec un nettoyage quotidien, vous augmentez la performance et la durée de vie de votre machine. Pour mieux savoir quels éléments retirer pour le nettoyage, ces derniers sont marqués bleu.

Rideaux codés

Les rideaux séparant les diverses zones de lavage sont clairement repérés, de manière à éviter toute confusion lors de la remise en place.

Bras de lavage et de rinçage codés

Le repérage sans équivoque des bras de lavage et de rinçage évite toute confusion lors de la mise en place.

SYSTÈME DE LAVAGE DROP-IN

Pour vous faciliter le nettoyage

Simplifiez au maximum le nettoyage. Un retrait simple et une insertion sécurisée des bras de lavage montés en tiroir permettent un entretien aisé.



RENTABILITÉ ÉLEVÉE



CONDENSEUR RÉCUPÉRATEUR D'ÉNERGIE CLIMATE

Pour une utilisation efficace de l'énergie

Réduire les coûts – augmenter la productivité – préserver l'environnement. Le condenseur récupérateur d'énergie CLIMATE vous permet non seulement d'éviter des pertes d'énergie, mais aussi de réduire les frais d'exploitation de votre machine.

Comment cela fonctionne-t-il ?

L'énergie provenant de l'évacuation d'air chaud est ramenée dans la machine par un système de récupération de chaleur. Il est ainsi possible d'économiser jusqu'à 7 kWh.

Vos avantages

- Les frais d'exploitation de votre machine s'en trouvent sensiblement réduits.
- Les pertes d'énergie dues à l'air évacué sont minimisées.
- Aucun raccordement direct de l'air évacué au système de ventilation n'est nécessaire

SMARTCONNECT



L'APPLICATION HOBART SMARTCONNECT

L'essentiel en un coup d'œil

Grâce à la nouvelle application HOBART Smart-Connect, vous avez la possibilité de recevoir gratuitement pendant 5 ans sur votre smartphone un aperçu complet et instantané de l'état de votre lave-vaisselle.

Mise en réseau, information, exploitation

Sur la base de ces données, vous pouvez éviter des temps d'arrêt de la machine ou entrer en contact avec le service après-vente HOBART ou avec un partenaire certifié. SmartConnect propose en outre des instructions illustrées pour les dépannages simples vous permettant d'éliminer un défaut par vous-même.

Vue d'ensemble de toutes les fonctions

- État de la machine (gardez une vue d'ensemble de l'état de toutes vos machines)
- Informations sur la machine (avec tous les réglages et informations importantes de la machine)
- Enregistrement des messages d'erreur (vous êtes également informé des erreurs système par courriel)
- Calculeur des coûts d'exploitation (récapitulatif des frais de consommation)
- Informations sur l'hygiène (sous la forme d'un journal d'exploitation)
- Charge de travail (données relatives à l'efficacité d'utilisation de la machine)

Vous trouverez plus d'informations sur la disponibilité de SmartConnect dans différents pays et différentes langues et d'autres informations sur www.HobartSmartConnect.com



SCHÉMAS / CHOIX DE MODULE

ENTRÉE

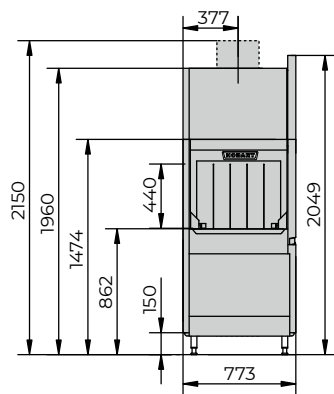

ZONES DE PRÉLAVAGE

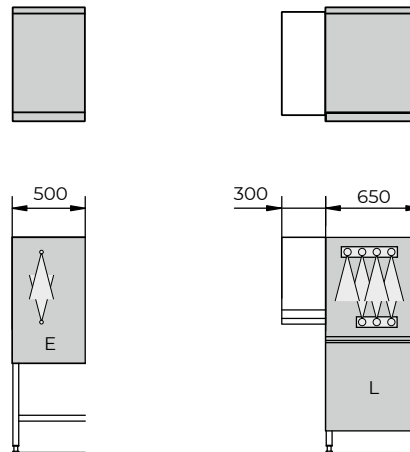

ZONES DE LAVAGE PRINCIPAL / ZONES DE RINÇAGE

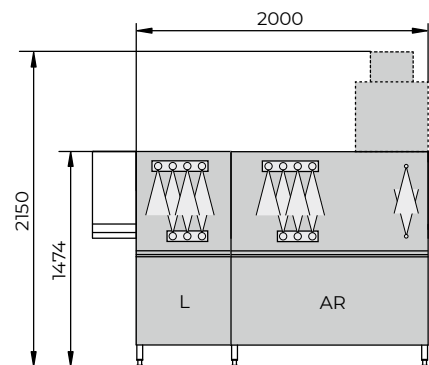
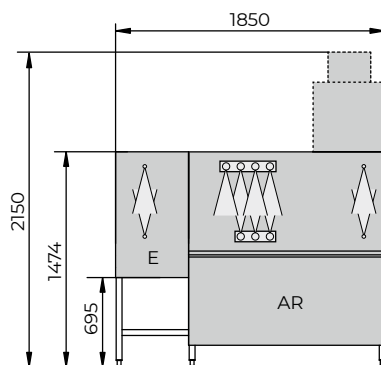
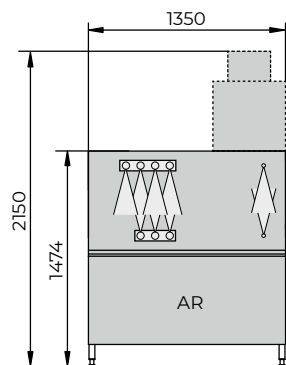
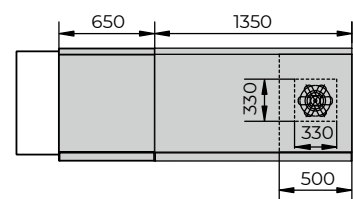
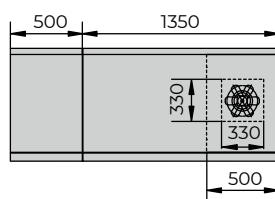
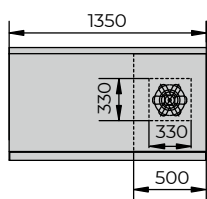

CARACTÉRISTIQUES TECHNIQUES

PROFI CS						
CASIERS Puissance maximale	CONSOMMATION MOYENNE D'EAU		CONSOMMATION D'ÉNERGIE en kWh ^[1] (puissance raccordée en kW) pour machines avec récupération de chaleur et séchage	SÉLECTION DU MODÈLE RECOMMANDÉ	LONGUEUR TOTALE	
	en nombre/h ^[3]	en l/h			en l/casier ^[2]	en mm, sans séchage
50/80/120	160	1,3	21,4 (26,8)	CS-A	1.350	2.200 (2.000)
70/100/150	180	1,2	22,6 (28,3)	CS-E-A	1.850	2.700 (2.500)
100/135/200	200	1,0	24,9 (31,1)	CS-L-A	2.000	2.850 (2.650)

Résultat de lavage hygiénique à toutes les vitesses selon la norme DIN SPEC 10534

^[1] Valeur moyenne pour un jeu de couverts et un type d'exploitation exemplaires

^[2] Dans l'idéal

^[3] Vitesse lente optionnelle

SÉCHAGE

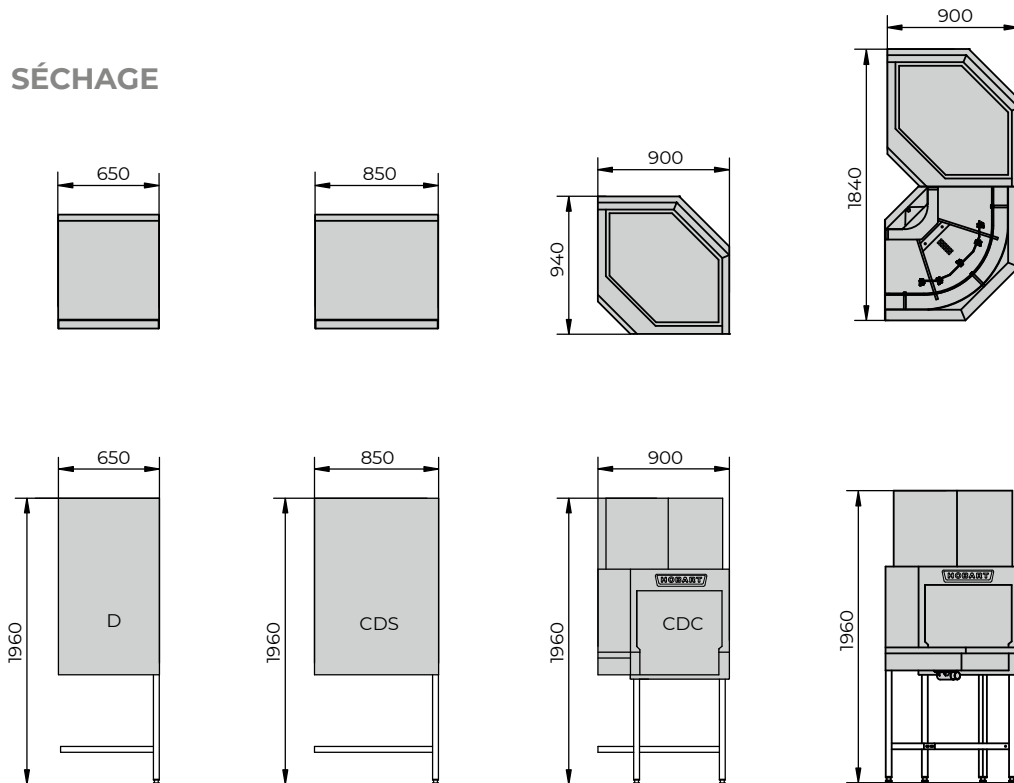



NOTRE VISION

Laver sans eau

Des études de marché approfondies ont révélé que nos clients attendent une technique de lavage qui associe la meilleure rentabilité à une performance optimale. Nous ciblons nos activités sur ces exigences qui jettent les bases de notre vision d'un « lavage sans eau ». Cette vision est la motivation qui nous permet d'explorer sans cesse de nouvelles voies afin de réduire les consommations d'eau, d'énergie et de produits chimiques de nos machines. Grâce au développement de performances de pointe innovantes, nous nous approchons pas à pas de notre but. Dès lors, nous pouvons affirmer que.

» S'il existe un jour une machine capable de laver sans eau, alors ce sera une HOBART. «

NOTRE ENTREPRISE

Nous sommes HOBART

HOBART est leader mondial de la technique de laverie professionnelle et fabricant renommé d'équipements de cuisson, de préparation et spécialistes des techniques de l'environnement. Fondée en 1897 à Troy dans l'Ohio, la société HOBART emploie aujourd'hui plus de 6.900 personnes dans le monde entier. Sur son site de production d'Offenburg en Allemagne, HOBART développe, produit et vend des équipements de lavage dans le monde entier. Partout dans le monde, des restaurants, des hôtels, des établissements de soins, des boulangeries, des boucheries, des supermarchés, des compagnies aériennes, des bateaux de croisière, des équipementiers automobiles, des centres de recherche et des entreprises pharmaceutiques font confiance à nos produits innovants, à la pointe en matière d'économies et d'écologie.



MADE IN GERMANY

C'est une promesse de qualité que nous faisons à nos clients et c'est notre exigence personnelle dont se fait fort chaque collaborateur chez HOBART.



NOS PRIORITÉS

Innovation – économie – écologie

Voilà notre maxime. Être innovant, cela signifie pour nous poser encore et toujours de nouveaux jalons techniques, avec une véritable valeur ajoutée pour le client. Notre centre de technologie et notre centre d'innovation spécialisés dans la technique de lavage, tous deux situés à notre siège en Allemagne, nous permettent de relever ce défi. De ce concentré d'innovation naissent des produits de qualité exceptionnelle qui nous permettent de renforcer notre position de leader technologique. Être économique, c'est pour nous être une référence en matière de coûts d'exploitation et de consommation de ressources et révolutionner constamment le marché. Être écologique, cela signifie avoir une gestion responsable des ressources et une politique énergétique durable. Ceci s'applique non seulement au fonctionnement de nos produits, mais aussi, d'une manière générale, à tous les secteurs de notre entreprise, tels que les achats et la production.

HOBART SERVICE

Compétent – rapide – fiable

Les techniciens certifiés HOBART ainsi que les partenaires de service HOBART sont de véritables spécialistes. Grâce à des formations intensives et à de nombreuses années d'expérience, ces techniciens disposent de connaissances exceptionnelles et détaillées des produits. C'est pourquoi les travaux de maintenance et de réparation sont toujours réalisés avec compétence, rapidité et fiabilité.

HOBART

DEUTSCHLAND/ÖSTERREICH

HOBART GMBH

Robert-Bosch-Straße 17 | 77656 Offenburg
Tel.: +49 781 600-0 | Fax: +49 781 600-2319
info@hobart.de | www.hobart.de



Werkskundendienst +49 180 345 6258
für Österreich +43 820 240 599

Zentraler Verkauf +49 180 300 0068

NEDERLAND

HOBART NEDERLAND B.V.

Poppmolenlaan 12 | 3447GK Woerden
Tel.: +31 348 46 26 26
Fax: +31 348 43 01 17
info@hobart.nl
www.hobart.nl

KOREA

HOBART KOREA LLC

7th Floor | Woonsan Bldg | 108 | Bangi-dong
Songpa-gu | Seoul 138-050
Phone: +82 2 34 43 69 01
Fax: +82 2 34 43 69 05
contact@hobart.co.kr
www.hobart.co.kr

SCHWEIZ

GEHRIG GROUP AG

Bäulerwisenstrasse 1 | 8152 Glattbrugg
Tel.: +41 43 211 56-56
Fax: +41 43 211 56-99
info@gehriggroup.ch
www.gehriggroup.ch

NORGE

HOBART NORGE

Gamle Drammensvei 120 A | 1363 HØVIK
Tel.: +47 67 10 98 00
Fax: +47 67 10 98 01
post@hobart.no
www.hobart.no

JAPAN

HOBART (JAPAN) K.K.

Suzunaka Building Omori
6-16-16 Minami-Oi | Shinagawa-ku | Tokyo 140-0013
Phone: +81 3 5767 8670
Fax: +81 3 5767 8675
info@hobart.co.jp
www.hobart.co.jp

FRANCE

COMPAGNIE HOBART

ZI PARIS EST - Allée du 1er Mai - B.P. 68
77312 MARNE LA VALLEE Cedex 2
Téléphone: +33 1 64 11 60 00
Fax: +33 1 64 11 60 01
contact@hobart.fr
www.hobart.fr

SVERIGE

HOBART SCANDINAVIA APS

Varuvägen 9 | 125 30 Älvsjö
Tel.: +46 8 584 50 920
info@hobart.se
www.hobart.se

SINGAPORE

HOBART INTERNATIONAL (S) PTE LTD

158 | Kallang Way | #06-03/05
Singapore 349245
Phone: +65 6846 7117
Fax: +65 6846 0991
enquiry@hobart.com.sg
www.hobart.com.sg

UNITED KINGDOM

HOBART UK

Southgate Way | Orton Southgate
Peterborough | PE2 6GN
Phone: +44 844 888 7777
customer.support@hobartuk.com
www.hobartuk.com

DANMARK

HOBART SCANDINAVIA APS

Håndværkerbyen 27 | 2670 Greve
Tel.: +45 43 90 50 12
Fax: +45 43 90 50 02
salg@hobart.dk
www.hobart.dk

THAILAND

HOBART (THAILAND)

43 Thai CC Tower Building | 31st FL
Room No. 310-311 | South Sathorn Rd.
Yannawa | Sathorn | Bangkok | 10120
Phone: +66 2 675 6279 81 | Fax: +66 2 675 6282
enquiry@hobartthailand.com | www.hobartthailand.com

BELGIUM

HOBART FOSTER BELGIUM

Industriestraat 6 | 1910 Kampenhout
Phone: +32 16 60 60 40
Fax: +32 16 60 59 88
sales@hobart.be
www.hobart.be

AUSTRALIA

HOBART FOOD EQUIPMENT

Unit 1/2 Picken Street | Silverwater NSW | 2128
Tel.: +61 2 9714 0200
Fax: +61 2 9714 0242
www.hobartfood.com.au

OTHER COUNTRIES

HOBART GMBH

Robert-Bosch-Straße 17 | 77656 Offenburg | Germany
Phone: +49 781 600-2820
Fax: +49 781 600-2819
info-export@hobart.de
www.hobart-export.com

Die Angaben in diesem Prospekt beruhen auf dem Stand 01/2021. Technische Änderungen oder Änderungen der Ausführung bleiben vorbehalten.

The details given in this brochure are correct as of 01/2021. We reserve the right to technical or design modifications.

Document non contractuel. Les indications de ce prospectus sont conformes à la mise à jour de 01/2021. Nous nous réservons le droit de modifier les données ou les configurations techniques de nos machines.

