



**MAINTENANCE PRÉVENTIVE**  
**KITS PIÈCES D'USURE**



**[contact@hobart.fr](mailto:contact@hobart.fr) - 01.64.11.60.00**



L'ensemble des pièces d'usure nécessaires dans un seul kit pour réaliser des visites de maintenance préventive de qualité

**KIT MACHINE****PÉRISTALTITIQUES**

En complément des opérations périodiques de contrôle et de vérification lors de visites de maintenance préventive, il est nécessaire de procéder au remplacement des pièces d'usure. Afin de simplifier ce processus de maintenance préventive et d'identification des pièces, Hobart Service a créé des kits pièces d'usure spécifiques aux machines Hobart (machines frontales, machines à capot, lave-ustensiles, machines à avancement, machines à convoyeur, osmoseurs, adoucisseurs, fours, cuiseurs)



Gagner en efficacité en disposant de l'ensemble des pièces d'usure nécessaires lors d'une visite de maintenance préventive.



Réaliser des économies par rapport à l'achat des pièces au détail. Le prix public des kits équivaut à une remise moyenne de 25% sur le prix des pièces.



Préserver une qualité de lavage optimale par le remplacement des pièces d'usure et par la réalisation d'un cycle d'hygiène de désinfection.



Améliorer le fonctionnement de la machine afin de prolonger sa durée de vie, son temps de disponibilité et son temps d'utilisation.



Augmenter la fiabilité et les performances de la machine grâce à des pièces certifiées d'origine constructeur.



Minimiser les opérations de maintenance curative par le remplacement des pièces d'usure avec une recommandation constructeur annuelle de remplacement.



[Pour réaliser une recherche de kit pièces en fonction du modèle de la machine :](#)

**1. Réaliser un CTRL + F sur votre clavier**   

Une fenêtre de recherche va apparaître en haut à droite de ce document PDF.

**2. Renseigner le modèle de la machine**    **et appuyer sur entrée** 

Vous allez être redirigé sur la page du kit pièces approprié pour votre machine

<b>1. MACHINES FRONTALES .....</b>	<b>4</b>
• KIT-GCA .....	5
• KIT-FXGCB (GCB) .....	6
• KIT-FXA .....	7
• KIT-FXGCB (FXB) .....	8
• KIT-FXN .....	9
• KIT-FXHX (FX) .....	10
• KIT-E402 .....	11
• KIT-E502 .....	12
• KIT-E4504 .....	13
<b>2. MACHINES À CAPOT .....</b>	<b>14</b>
• KIT-AMXA .....	15
• KIT-AMXB .....	16
• KIT-AMXXA .....	17
• KIT-AMXXB .....	18
• KIT-AMXN .....	19
• KIT-AMXXN .....	20
• KIT-FXHX (HX) .....	21
• KIT-AMXXUX (AMXX) .....	22
• KIT-E602A .....	23
<b>3. LAVE-USTENSILES .....</b>	<b>24</b>
• KIT-UXPA .....	25
• KIT-UXPN .....	26
• KIT-AMXXUX (UX) .....	27
• KIT-UX .....	28
• KIT-E701 .....	29
• KIT-E702 .....	30
• KIT-E702A .....	31
<b>4. MACHINES À AVANCEMENT - CONVOYEUR .....</b>	<b>32</b>
• KIT-CNCS .....	33
• KIT-CN15 .....	34
• KIT-CN09 .....	35
• KIT-CR86 .....	36
• KIT-CR94 .....	37
• KIT-FTNI .....	38
• KIT-FTNP .....	39
<b>5. ADOUCISSEURS - OSMOSEURS .....</b>	<b>40</b>
• KIT-SEH .....	41
• KIT-SDH .....	41
• KIT-ROC .....	42
• KIT-RO40 .....	42
• KIT-ROS .....	43
<b>6. FOURS - CUISEURS .....</b>	<b>44</b>
• KIT-COMBI .....	45
• KIT-CU20 .....	46
• KIT-CU30 .....	47

# 1. MACHINES FRONTALES

## LAVE-VERRES & LAVE-VAISSELLE

- KIT-GCA ..... 5
- KIT-FXGCB (GCB) ..... 6
- KIT-FXA ..... 7
- KIT-FXGCB (FXB) ..... 8
- KIT-FXN ..... 9
- KIT-FXHX (FX) ..... 10
- KIT-E402 ..... 11
- KIT-E502 ..... 12
- KIT-E4504 ..... 13



**TYPES MACHINES :** MACHINES FRONTALES

**GAMMES PRODUITS :** **PREMAX**

**PROFI**

**COMMANDES :**

VISIOTRONIC

VISIOTRONIC



**MODÈLES :**

GC10A | GCP10A | GCPROI10A | GCROI10A | GCS20A  
GC-10A | GCP-10A | GCPROI-10A | GCROI-10A | GCS-20A



**Kit Pièces d'usure** (remplacement recommandé tous les ans)

Réf. **KIT-GCA**

Désignation	Référence	Quantité	Photo	Utilité de la pièce
Ecrou séparateur	01-515112-001	2		Rotation des bras
Bague d'étanchéité	01-515356-001	2		Etanchéité des bras
Pont faston	227073-95	2		Température de lavage
Clapet	01-240395-001	1		Bain de lavage
Cloche pressostatique	01-240372-001	1		Contrôle du niveau d'eau
Chambre de compression	01-515334-001	1		Contrôle du niveau d'eau
Tablette hygiène	897954-01	1		Désinfection de la machine

**Autres pièces à vérifier** (remplacement selon l'usure)

Joint de porte	775902-01	1		Etanchéité porte
Tuyau de vidange	00-883961-002	1		Evacuation eaux usées
Axe	01-539034-003	2		Rotation des bras
Verrou porte	01-294465-001	2		Guide de l'axe de porte
Bras de lavage	01-294335-001	2		Résultats de lavage
Bras de rinçage	01-515448-001	2		Résultats de rinçage

**Kit tuyaux péristaltiques** (remplacement recommandé tous les ans, maximum tous les deux ans)

**PREMAX** n° série à partir de 866106700 : Réf. **01-533950-001**

**PROFI** n° série à partir de 866106700 : Réf. **01-533950-003**

**PREMAX** n° série en dessous de 866106700 : Réf. **01-533950-002**

**PROFI** n° série en dessous de 866106700 : Réf. **01-533950-004**

Tuyau péristaltique lavage	01-515268-020 ou 01-240195-12	1		Distribution produit de lavage
Tuyau péristaltique rinçage	00-775608-003 ou 01-240195-11	1		Distribution produit de rinçage
Tuyau aspiration/refoulement	01-515410-099	8 (au mètre)		Aspiration des produits

**Cycle hygiène** (à réaliser périodiquement : 1 tablette hygiène tous les 1000 cycles)

Boîte de 15 tablettes hygiène	897954	1		Désinfection de la machine
-------------------------------	--------	---	--	----------------------------

**TYPES MACHINES :** MACHINES FRONTALES

**GAMMES PRODUITS :** **PREMAX**

**PROFI**

**COMMANDES :**

VISIOTRONIC  
TOUCH

VISIOTRONIC  
TOUCH



**MODÈLES :**

GC-10B | GCP-10B | GCPROI-10B | GCROI-10B | GCS-20B



**Kit Pièces d'usure** (remplacement recommandé tous les ans)

Réf. **KIT-FXGCB**

Désignation	Référence	Quantité	Photo	Utilité de la pièce
Ecrou séparateur	01-515112-001	2		Rotation des bras
Bague d'étanchéité	01-515356-001	2		Etanchéité des bras
Pont faston	227073-95	2		Température de lavage
Clapet	01-240395-001	1		Bain de lavage
Cloche d'air	04-006291-001	1		Gestion chaudière
Chambre de compression	01-515334-001	1		Contrôle du niveau d'eau
Tablette hygiène	897954-01	1		Désinfection de la machine

**Autres pièces à vérifier** (remplacement selon l'usure)

Joint de porte	775902-01	1		Etanchéité porte
Tuyau de vidange	00-883961-002	1		Evacuation eaux usées
Axe	01-539034-003	2		Rotation des bras
Verrou porte	01-294465-001	2		Guide de l'axe de porte
Bras de lavage	01-294335-001	2		Résultats de lavage
Bras de rinçage	01-515448-001	2		Résultats de rinçage

**Kit tuyaux péristaltiques** (remplacement recommandé tous les ans, maximum tous les deux ans)

Réf. **01-533950-003**

Tuyau péristaltique lavage	01-515268-020	1		Distribution produit de lavage
Tuyau péristaltique rinçage	00-775608-003	1		Distribution produit de rinçage
Tuyau aspiration/refoulement	01-515410-099	8 (au mètre)		Aspiration des produits

**Cycle hygiène** (à réaliser périodiquement : 1 tablette hygiène tous les 1000 cycles)

Boîte de 15 tablettes hygiène	897954	1		Désinfection de la machine
-------------------------------	--------	---	--	----------------------------

**TYPES MACHINES :** MACHINES FRONTALES

**GAMMES PRODUITS :** **PREMAX** **PROFI** **care**  
**COMMANDES :** VISIOTRONIC VISIOTRONIC VISIOTRONIC



**MODÈLES :**

CARE10A | FP10A | FPS10A | FX10A | FXL10A | FXLS10A FXS10A | FXSTD11A  
 GP10A | GPS10A | GX11A | GXC11A | GXCROI11A | GXCS11A | GXS11A  
 CARE-10A | FP-10A | FPS-10A | FX-10A | FXL-10A | FXLS-10A FXS-10A | FXSTD-11A  
 GP-10A | GPS-10A | GX-11A | GXC-11A | GXCROI-11A | GXCS-11A | GXS-11A



**Kit Pièces d'usure** (remplacement recommandé tous les ans)

Réf. **KIT-FXA**

Désignation	Référence	Quantité	Photo	Utilité de la pièce
Ecrou séparateur	01-515112-001	2		Rotation des bras
Segment déflecteur	01-515356-001	2		Etanchéité des bras
Pont faston	227073-95	2		Température de lavage
Clapet	01-240395-001	1		Bain de lavage
Raccord chaudière	01-515332-001	1		Contrôle du niveau d'eau
Chambre de compression	01-515334-001	1		Contrôle du niveau d'eau
Tablette hygiène	897954-01	1		Désinfection de la machine

**Autres pièces à vérifier** (remplacement selon l'usure)

Joint de porte	01-515367-001	1		Etanchéité porte
Tuyau de vidange	00-883961-002	1		Evacuation eaux usées
Axe	01-539034-003	2		Rotation bras de lavage
Verrou porte	01-515326-001	2		Guide de l'axe de porte
Bras de lavage	01-515111-001	2		Résultats de lavage
Bras de rinçage	01-539620-001	2		Résultats de rinçage

**Kit tuyaux péristaltiques** (remplacement recommandé tous les ans, maximum tous les deux ans)

**PREMAX** n° série à partir de 866650600 : Réf. **01-533950-001**

**PROFI** n° série à partir de 866650600 : Réf. **01-533950-003**

**PREMAX** n° série en dessous de 866650600 : Réf. **01-533950-002**

**PROFI** n° série en dessous de 866650600 : Réf. **01-533950-004**

Tuyau péristaltique lavage	01-515268-020 ou 01-240195-12	1		Distribution produit de lavage
Tuyau péristaltique rinçage	00-775608-003 ou 01-240195-11	1		Distribution produit de rinçage
Tuyau aspiration/refoulement	01-515410-099	8 (au mètre)		Aspiration des produits

**Cycle hygiène** (à réaliser périodiquement : 1 tablette hygiène tous les 1000 cycles)

Boîte de 15 tablettes hygiène	897954	1		Désinfection de la machine
-------------------------------	--------	---	--	----------------------------

**TYPES MACHINES :** MACHINES FRONTALES

**GAMMES PRODUITS :** **PREMAX** **PROFI** **PROLITE**

**COMMANDES :** VISIOTRONIC TOUCH VISIOTRONIC TOUCH ECOTRONIC

**MODÈLES :**

CARES-10B | FP-10B | FPS-10B | FX-10B | FXL-10B | FXLS-10B | FXS-10B | FXS-15B  
 GP-10B | GPCROI-10B | GPS-10B | GX-10B | GX-11B | GXC-11B | GXCROI-11B  
 GXCS-11B | GXS-11B | FX-10B-PL | FXL-10B-PL | FXLS-10B-PL | FXS-10B-PL  
 GX-10B-PL | GXC-11B-PL | GXCS-11B-PL | GXS-11B-PL | FXLS-B-SEF



**Kit Pièces d'usure** (remplacement recommandé tous les ans)

Réf. **KIT-FXGCB**

Désignation	Référence	Quantité	Photo	Utilité de la pièce
Ecrou séparateur	01-515112-001	2		Rotation des bras
Segment déflecteur	01-515356-001	2		Etanchéité des bras
Pont faston	227073-95	2		Température de lavage
Clapet	01-240395-001	1		Bain de lavage
Cloche d'air	04-006291-001	1		Gestion chaudière
Chambre de compression	01-515334-001	1		Contrôle du niveau d'eau
Tablette hygiène	897954-01	1		Désinfection de la machine

**Autres pièces à vérifier** (remplacement selon l'usure)

Joint de porte	01-515367-001	1		Etanchéité porte
Tuyau de vidange	00-883961-002	1		Evacuation eaux usées
Axe	01-539034-003	2		Rotation bras de lavage
Verrou porte	01-515326-001	2		Guide de l'axe de porte
Bras de lavage	01-515111-001	2		Résultats de lavage
Bras de rinçage	01-539620-001	2		Résultats de rinçage

**Kit tuyaux péristaltiques** (remplacement recommandé tous les ans, maximum tous les deux ans)

Réf. **01-533950-003**

Tuyau péristaltique lavage	01-515268-020	1		Distribution produit de lavage
Tuyau péristaltique rinçage	00-775608-003	1		Distribution produit de rinçage
Tuyau aspiration/refoulement	01-515410-099	8 (au mètre)		Aspiration des produits

**Cycle hygiène** (à réaliser périodiquement : 1 tablette hygiène tous les 1000 cycles)

Boîte de 15 tablettes hygiène	897954	1		Désinfection de la machine
-------------------------------	--------	---	--	----------------------------



**TYPES MACHINES :** MACHINES FRONTALES

**GAMMES PRODUITS :** **PREMAX** **PROFI**

**COMMANDES :** SMARTRONIC SMARTRONIC



**MODÈLES :**

FP-71 | FPS-71 | FPV70 | FPV-71 | FPVS70 | FPVS-71 | FX | FX70N | FXL70N | FXL  
FXL-70N | FXLS70N | FXLS-70N | FXS70N | FXTDS | FX-70N | FXS-DSK | FXTDS-70N  
GP | GP70 | GP71 | GPS | GPS-71 | GX70N | GXH | GXH-70 | GXH70N | GXHS70  
GXHS70N | GXH-DSK | GX570N | GCHK32N | GPS70 | FPV-70 | FPVS-70 | GP-70  
GP-71 | GX-70N | GXHS-70N | GXS-70N | GCHK-32N | GPS-70



**Kit Pièces d'usure** (remplacement recommandé tous les ans)

Réf. **KIT-FXN**

Désignation	Référence	Quantité	Photo	Utilité de la pièce
Ecrou	01-240021-1	2		Rotation des bras
Segment déflecteur	01-515356-001	2		Etanchéité des bras
Pont faston	227073-95	2		Température de lavage
Clapet	01-240395-001	1		Bain de lavage
Cloche pressostatique	01-240372-001	2		Contrôle du niveau d'eau
Rondelle bras de rinçage	774072-01	2		Rotation bras de rinçage
Rondelle bras de rinçage	774072-02	2		Rotation bras de rinçage
Rondelle bras de lavage	774072-07	2		Rotation bras de lavage
Raccord fileté rinçage	01-240458-001	1		Jonction produit de rinçage
Raccord fileté lavage	01-531718-001	1		Jonction produit de lavage
Tablette hygiène	897954-01	1		Désinfection de la machine

**Autres pièces à vérifier** (remplacement selon l'usure)

Joint de porte	01-515367-001	1		Etanchéité porte
Tuyau de vidange	00-883961-002	1		Evacuation eaux usées
Ecrou molette	01-240205-1	2		Rotation des bras
Palier de glissement	01-240176-01	2		Guide de l'axe de porte
Bras de lavage	01-240050-1	2		Résultats de lavage
Bras de rinçage	01-240096-003	2		Résultats de rinçage

**Kit tuyaux péristaltiques** (remplacement recommandé tous les ans, maximum tous les deux ans)

**PROFI** n° série à partir de 86495000 : Réf. **01-533950-004**

**PREMAX** Toutes les machines : Réf. **01-533950-002**

**PROFI** n° série en dessous de 86495000 : Réf. **01-533950-006**

Tuyau péristaltique lavage	775608-02 ou 01-240195-12	1		Distribution produit de lavage
Tuyau péristaltique rinçage	775608-01 ou 00-775608-003 ou 01-240195-11	1		Distribution produit de rinçage
Tuyau aspiration/refoulement	01-515410-099	8 (au mètre)		Aspiration des produits

**Cycle hygiène** (à réaliser périodiquement : 1 tablette hygiène tous les 1000 cycles)

Boîte de 15 tablettes hygiène	897954	1		Désinfection de la machine
-------------------------------	--------	---	--	----------------------------

**TYPES MACHINES :** MACHINES FRONTALES

**GAMMES PRODUITS :** **PROFI** **PROFI**

**COMMANDES :** KURZ











**MODÈLES :**

FE11 | FE11-01 | FE11-02 | FE26 | FE26-01 | FE26-02 | FE600 | FE600-01 | FX10 | FX10-01 | FX10S  
FX10S-01 | FX20 | FX20-01 | FX20B | FX20B-01 | FX20BS | FX20BS-01 | FX20E | FX20S | FX20S-01  
FX25 | FX25-01 | FX25S | FX25S-01 | FX30E | FX40 | FX40-SP | FX40ES | FX40S | FX40S-01 | FX800  
FX800-71 | FX800S | FX800S-71 | FXD400 | FXD400-71 | FXD400S | FXD400S-70 | FXL800 | GXS-71  
FXL800-70 | FXL800S | FXL800S-70 | FXLD400 | FXLD400-70 | FXLD400S | FXLD400S-70 | GX60  
GX60-01 | GX60S | GX60S-01 | GX-71 | GXS | GXS71 | GX60K | GX60K-01 | FX20ES | FX20ES-01







**Kit Pièces d'usure** (remplacement recommandé tous les ans)

Réf. **KIT-FXHX**

Désignation	Référence	Quantité	Photo	Utilité de la pièce
Ecrou	231893-01	2		Rotation des bras
Segment déflecteur	324068	2		Etanchéité des bras
Pont faston	227073-95	2		Température de lavage
Bouchon	886609	1		Etanchéité bras de lavage
Cloche pressostatique	139321-47	1		Contrôle du niveau d'eau
Rondelle bras de rinçage	774072-01	2		Rotation bras de rinçage
Rondelle bras de rinçage	774072-02	2		Rotation bras de rinçage
Rondelle bras de lavage	774072-07	2		Rotation bras de lavage
Moyeu	734803-01	2		Rotation bras de lavage
Tablette hygiène	897954-01	1		Désinfection de la machine

**Autres pièces à vérifier** (remplacement selon l'usure)

Joint de porte (seulement FX)	886253-01	1		Etanchéité porte
Tuyau de vidange	324045	1		Evacuation eaux usées
Ecrou molette	01-240205-1	2		Rotation bras de lavage
Bras de lavage	883472-1	2		Résultats de lavage
Bras de rinçage	01-240096-002	2		Résultats de rinçage

**Kit tuyaux péristaltiques** (remplacement recommandé tous les ans, maximum tous les deux ans)

Réf. **01-533950-006**

Tuyau péristaltique lavage	775608-02	1		Distribution produit de lavage
Tuyau péristaltique rinçage	775608-01	1		Distribution produit de rinçage
Tuyau aspiration/refoulement	01-515410-099	8 (au mètre)		Aspiration des produits

**Cycle hygiène** (à réaliser périodiquement : 1 tablette hygiène tous les 1000 cycles)

Boîte de 15 tablettes hygiène	897954	1		Désinfection de la machine
-------------------------------	--------	---	---	----------------------------

**TYPES MACHINES :** MACHINES FRONTALES

**GAMMES PRODUITS :** **ecomax**  
by HOBART

**COMMANDES :** OLHOTRONIC



**MODÈLES :**

ECOMAX402S | ECOMAX402 | ECOMAX402S-10 | ECOMAX402-10



**Kit Pièces d'usure** (remplacement recommandé tous les ans)

Réf. **KIT-E402**

Désignation	Référence	Quantité	Photo	Utilité de la pièce
Ecrou	01-240021-1	1		Rotation des bras
Ecrou	01-240631-001	1		Rotation des bras
Segment déflecteur	01-515356-001	2		Étanchéité des bras
Pont faston	227073-95	2		Température de lavage
Cloche pressostatique	01-240372-001	2		Contrôle du niveau d'eau
Rondelle bras de rinçage	774072-01	2		Rotation bras de rinçage
Rondelle bras de rinçage	774072-02	2		Rotation bras de rinçage
Rondelle bras de lavage	774072-07	2		Rotation bras de lavage
Tablette hygiène	897954-01	1		Désinfection de la machine

**Autres pièces à vérifier** (remplacement selon l'usure)

Tuyau de vidange	324045	1		Evacuation eaux usées
Ecrou molette	01-240205-1	2		Rotation bras de lavage
Palier de glissement	01-240176-01	2		Guidage axe de porte
Raccord fileté lavage	01-531718-001	1		Jonction produit de lavage
Raccord fileté rinçage	01-240458-001	1		Jonction produit de rinçage
Bras de lavage	01-294032-1	2		Résultats de lavage
Bras de rinçage	01-294029-001	2		Résultats de rinçage

**Kit tuyaux péristaltiques** (remplacement recommandé tous les ans, maximum tous les deux ans)

Réf. **01-533950-006**

Tuyau péristaltique lavage	775608-02	1		Distribution produit de lavage
Tuyau péristaltique rinçage	775608-01	1		Distribution produit de rinçage
Tuyau aspiration/refoulement	01-515410-099	8 (au mètre)		Aspiration des produits

**Cycle hygiène** (à réaliser périodiquement : 1 tablette hygiène tous les 1000 cycles)

Boîte de 15 tablettes hygiène	897954	1		Désinfection de la machine
-------------------------------	--------	---	--	----------------------------

**TYPES MACHINES :** MACHINES FRONTALES

**GAMMES PRODUITS :** **ecomax**

**COMMANDES :** OLHOTRONIC



**MODÈLES :**

ECOMAX502-10 | ECOMAX502-12 | ECOMAX502S-10 | ECOMAX502S-12



**Kit Pièces d'usure** (remplacement recommandé tous les ans)

Réf. **KIT-E502**

Désignation	Référence	Quantité	Photo	Utilité de la pièce
Ecrou	01-240021-1	1		Rotation des bras
Ecrou	01-240631-002	1		Rotation des bras
Segment déflecteur	01-515356-001	2		Étanchéité des bras
Pont faston	227073-95	2		Température de lavage
Cloche pressostatique	01-240372-001	1		Contrôle du niveau d'eau
Rondelle bras de rinçage	774072-01	2		Rotation bras de rinçage
Rondelle bras de rinçage	774072-02	2		Rotation bras de rinçage
Rondelle bras de lavage	774072-07	2		Rotation bras de lavage
Tablette hygiène	897954-01	1		Désinfection de la machine

**Autres pièces à vérifier** (remplacement selon l'usure)

Tuyau de vidange	00-883961-002	1		Evacuation eaux usées
Ecrou molette	01-240205-1	2		Rotation bras de lavage
Palier de glissement	01-240176-01	2		Guidage axe de porte
Raccord fileté lavage	01-531718-001	1		Jonction produit de lavage
Raccord fileté rinçage	01-240458-001	1		Jonction produit de rinçage
Bras de lavage	01-240050-1	2		Résultats de lavage
Bras de rinçage	01-240096-003	2		Résultats de rinçage

**Kit tuyaux péristaltiques** (remplacement recommandé tous les ans, maximum tous les deux ans)

Réf. **01-533950-006**

Tuyau péristaltique lavage	775608-02	1		Distribution produit de lavage
Tuyau péristaltique rinçage	775608-01	1		Distribution produit de rinçage
Tuyau aspiration/refoulement	01-515410-099	8 (au mètre)		Aspiration des produits

**Cycle hygiène** (à réaliser périodiquement : 1 tablette hygiène tous les 1000 cycles)

Boîte de 15 tablettes hygiène	897954	1		Désinfection de la machine
-------------------------------	--------	---	--	----------------------------

**TYPES MACHINES :** MACHINES FRONTALES

**GAMMES PRODUITS :** **ecomax**<sup>™</sup>

**COMMANDES :** **ECOTRONIC**



**MODÈLES :**

F504-10B | F504-12B | F504S-10B | F504S-12B

G404-10B | G404S-10B



**Kit Pièces d'usure** (remplacement recommandé tous les ans)

Réf. **KIT-E4504**

Désignation	Référence	Quantité	Photo	Utilité de la pièce
Ecrou	04-005311-001	1		Rotation des bras
Ecrou	04-005308-001	1		Rotation des bras
Segment déflecteur	01-515356-001	2		Etanchéité des bras
Pont faston	227073-95	2		Température de lavage
Cloche pressostatique	01-240372-001	1		Contrôle du niveau d'eau
Cloche d'air	04-012847-001	1		Contrôle du niveau d'eau
Tablette hygiène	897954-01	1		Désinfection de la machine

**Autres pièces à vérifier** (remplacement selon l'usure)

Tuyau de vidange	00-883961-002	1		Evacuation eaux usées
Axe	04-005025-001	2		Rotation bras de lavage
Bras de lavage 504	04-005026-001	2		Résultats de lavage
Bras de rinçage 504	04-010061-001	2		Résultats de rinçage
Bras de lavage 404	01-294335-001	2		Résultats de lavage
Bras de rinçage 404	04-005148-001	2		Résultats de rinçage

**Kit tuyaux péristaltiques** (remplacement recommandé tous les ans, maximum tous les deux ans)

Réf. **01-533950-005**

Tuyau péristaltique lavage	775608-02	1		Distribution produit de lavage
Tuyau péristaltique rinçage	00-775608-003	1		Distribution produit de rinçage
Tuyau aspiration/refoulement	01-515410-099	8 (au mètre)		Aspiration des produits

**Cycle hygiène** (à réaliser périodiquement : 1 tablette hygiène tous les 1000 cycles)

Boîte de 15 tablettes hygiène	897954	1		Désinfection de la machine
-------------------------------	--------	---	--	----------------------------

## 2. MACHINES À CAPOT

- KIT-AMXA ..... 15
- KIT-AMXB ..... 16
- KIT-AMXXA ..... 17
- KIT-AMXXB ..... 18
- KIT-AMXN ..... 19
- KIT-AMXXN ..... 20
- KIT-FXHX (HX) ..... 21
- KIT-AMXXUX (AMXX) ..... 22
- KIT-E602A ..... 23



**TYPES MACHINES :** MACHINES À CAPOT

**GAMMES PRODUITS :** **PREMAX**

**PROFI**

**COMMANDES :**

VISIOTRONIC

VISIOTRONIC



**MODÈLES :**

Simple (1 kit pièces d'usure à commander) :  
 AMX10A | AMX10AVPS | AMXH10A | AMXHL10A | AMXR10A | AMXS10A | AMXS10AVPS | AMXRS10A  
 AMX-10A | AMX-10A-VPS | AMXH-10A | AMXHL-10A | AMXR-10A | AMXS-10A | AMXS-10A-VPS | AMXRS-10A  
 Twin (2 kits pièces d'usure à commander) :  
 AMXT10A | AMXT10AVPS | AMXTR10A | AMXTR10AVPS  
 AMXT-10A | AMXT-10A-VPS | AMXTR-10A | AMXTR-10A-VPS



**Kit Pièces d'usure** (remplacement recommandé tous les ans)

Réf. **KIT-AMXA**

Désignation	Référence	Quantité	Photo	Utilité de la pièce
Ecrou	00-883496-001	1		Rotation des bras
Segment déflecteur	01-515356-001	2		Etanchéité des bras
Pont faston	227073-95	2		Température de lavage
Joint torique	01-240135-11	1		Etanchéité
Chambre de compression	01-515334-001	1		Contrôle du niveau d'eau
Raccord chaudière	01-515332-001	1		Gestion chaudière
Moyeu	00-883467-001	1		Rotation bras de lavage
Moyeu	01-539624-001	2		Rotation bras de lavage
Bouchon	886610	1		Accès nettoyage bras de lavage
Tablettes hygiène	897954-01	2		Désinfection de la machine

**Autres pièces à vérifier** (remplacement selon l'usure)

Tuyau de vidange	00-883961-002	1		Evacuation eaux usées
Axe	01-515835-001	2		Rotation des bras
Tuyau montant	00-883512-001	1		Circulation eau de rinçage
Bras de lavage	01-515575-001	2		Résultats de lavage
Bras de rinçage	01-539620-001	2		Résultats de rinçage

**Kit tuyaux péristaltiques** (remplacement recommandé tous les ans, maximum tous les deux ans)

n° série à partir de 866052150 : Réf. **01-533950-003**

n° série en dessous de 866052150 : Réf. **01-533950-004**

Tuyau péristaltique lavage	01-515268-020 ou 01-240195-12	1		Distribution produit de lavage
Tuyau péristaltique rinçage	00-775608-003	1		Distribution produit de rinçage
Tuyau aspiration/refoulement	01-515410-099	8 (au mètre)		Aspiration des produits

**Cycle hygiène** (à réaliser périodiquement : 2 tablettes hygiène tous les 2500 cycles)

Boîte de 15 tablettes hygiène	897954	1		Désinfection de la machine
-------------------------------	--------	---	--	----------------------------

**TYPES MACHINES :** MACHINES À CAPOT

**GAMMES PRODUITS :** **PREMAX** **PROFI** **PROLITE**

**COMMANDES :** VISIOTRONIC TOUCH VISIOTRONIC TOUCH ECOTRONIC

**MODÈLES :**

Simple (1 kit pièces d'usure à commander) :  
 AMX-10B | AMX-10B-VPS | AMXHL-10B | AMXS-10B | AMXS-10B-VPS  
 AMXR-10B | AMXRS-10B | AMX-10B-PL | AMXR-10B-PL | AMXRS-10B-PL | AMXS-10B-PL  
 Twin (2 kits pièces d'usure à commander) :  
 AMXT-10B | AMXT-10B-VPS | AMXTR-10B-VPS | AMXTR-10B



**Kit Pièces d'usure** (remplacement recommandé tous les ans)

Réf. **KIT-AMXB**

Désignation	Référence	Quantité	Photo	Utilité de la pièce
Ecrou	00-883496-001	1		Rotation des bras
Segment défecteur	01-515356-001	2		Etanchéité des bras
Pont faston	227073-95	2		Température de lavage
Joint torique	01-240135-11	1		Etanchéité
Chambre de compression	01-515334-001	1		Contrôle du niveau d'eau
Cloche d'air	04-006291-001	1		Gestion chaudière
Moyeu	00-883467-001	1		Rotation bras de lavage
Bouchon	01-515110-001	4		Accès nettoyage bras de lavage
Tablettes hygiène	897954-01	2		Désinfection de la machine

**Autres pièces à vérifier** (remplacement selon l'usure)

Tuyau de vidange	00-883961-002	1		Evacuation eaux usées
Axe	01-539034-003	2		Rotation des bras de lavage
Tuyau montant	00-883512-001	1		Circulation eau de rinçage
Bras de lavage	01-515111-001	2		Résultats de lavage
Bras de rinçage	01-539620-001	2		Résultats de rinçage

**Kit tuyaux péristaltiques** (remplacement recommandé tous les ans, maximum tous les deux ans)

Réf. **01-533950-003**

Tuyau péristaltique lavage	01-515268-020	1		Distribution produit de lavage
Tuyau péristaltique rinçage	00-775608-003	1		Distribution produit de rinçage
Tuyau aspiration/refoulement	01-515410-099	8 (au mètre)		Aspiration des produits

**Cycle hygiène** (à réaliser périodiquement : 2 tablettes hygiène tous les 2500 cycles)

Boîte de 15 tablettes hygiène	897954	1		Désinfection de la machine
-------------------------------	--------	---	--	----------------------------



**TYPES MACHINES :** MACHINES À CAPOT

**GAMMES PRODUITS :** **PREMAX**

**PROFI**

**COMMANDES :**

VISIOTRONIC

VISIOTRONIC

**MODÈLES :**

Simple (1 kit pièces d'usure à commander) : AMXX10A | AMXX10AVPS | AMXXL10A | AMXXL10AVPS | AMXXLR10A | AMXXLS10A  
AMXXLS10AVPS | AMXXLVPS10A | AMXXR10A | AMXXR10AVPS | AMXXRS10A | AMXXRS10AVPS | AMXXS10A | AMXXS10AVPS  
AUP10A | AUP10AVPS | AUPL10A | AUPL10AVPS | AUPLS10A | AUPLS10AVPS | AUPLVPS10A | AUPR10A | AUPR10AVPS | AUPRS10A  
AUPRS10AVPS | AUPS10A | AUPS10AVPS | AMXX-10A | AMXX-10A-VPS | AMXXL-10A | AMXXL-10A-VPS | AMXXLR-10A | AMXXLS-10A  
AMXXLS-10A-VPS | AMXXL-VPS-10A | AMXXR-10A | AMXXR-10A-VPS | AMXXRS-10A | AMXXRS-10A-VPS | AMXXS-10A | AMXXS-10A-VPS  
AUP-10A | AUP-10A-VPS | AUPL-10A | AUPL-10A-VPS | AUPLS-10A | AUPLS-10A-VPS | AUPL-VPS-10A | AUPR-10A | AUPR-10A-VPS  
AUPRS-10A | AUPRS-10A-VPS | AUPS-10A | AUPS-10A-VPS | AMXX-PREMAX | AMXXS-PREMAX | AUP-MSP  
Twin (2 kits pièces d'usure à commander) : AUPT10A | AUPT-10A | AUPT10AVPS | AUPT-10A-VPS



**Kit Pièces d'usure** (remplacement recommandé tous les ans)

Réf. **KIT-AMXXA**

Désignation	Référence	Quantité	Photo	Utilité de la pièce
Ecrou	00-883497-001	1		Rotation des bras
Segment déflecteur	324751	2		Étanchéité des bras
Pont faston	227073-95	2		Température de lavage
Joint torique	01-240135-11	2		Étanchéité
Chambre de compression	01-515334-001	1		Contrôle du niveau d'eau bac de lavage
Cloche presostatique	01-240372-001	1		Contrôle du niveau d'eau chaudière
Moyeu	00-883466-001	1		Rotation bras de lavage
Moyeu	01-539624-002	2		Rotation des bras de lavage
Bouchon	886610	2		Accès nettoyage bras de lavage
Tablettes hygiène	897954-01	2		Désinfection de la machine

**Autres pièces à vérifier** (remplacement selon l'usure)

Tuyau de vidange	00-883961-002	1		Evacuation eaux usées
Axe	01-515835-002	2		Rotation des bras
Tuyau montant	00-883512-002 ou 00-883512-001	1		Circulation eau de rinçage
Bras de lavage	01-515588-001	2		Résultats de lavage
Bras de rinçage	01-539620-001	2		Résultats de rinçage

**Kit tuyaux péristaltiques** (remplacement recommandé tous les ans, maximum tous les deux ans)

**PREMAX** n° série à partir de 866052150 : Réf. **01-533950-001**

**PROFI** n° série à partir de 866052150 : Réf. **01-533950-003**

**PREMAX** n° série en dessous de 866052150 : Réf. **01-533950-002**

**PROFI** n° série en dessous de 866052150 : Réf. **01-533950-004**

Tuyau péristaltique lavage	01-515268-020 ou 01-240195-12	1		Distribution produit de lavage
Tuyau péristaltique rinçage	00-775608-003 ou 01-240195-11	1		Distribution produit de rinçage
Tuyau aspiration/refoulement	01-515410-099	8 (au mètre)		Aspiration des produits

**Cycle hygiène** (à réaliser périodiquement : 2 tablettes hygiène tous les 2500 cycles)

Boîte de 15 tablettes hygiène	897954	1		Désinfection de la machine
-------------------------------	--------	---	--	----------------------------

**TYPES MACHINES :** MACHINES À CAPOT

**GAMMES PRODUITS :** **PREMAX**      **PROFI**      **PROLITE**

**COMMANDES :**      VISIOTRONIC TOUCH      VISIOTRONIC TOUCH      ECOTRONIC

**MODÈLES :**

Simple (1 kit pièces d'usure à commander) :  
 AMXX-10B | AMXX-10B-VPS | AMXXL-10B | AMXXL-10B-VPS | AMXXLR-10B-VPS | AMXXLS-10B | AMXXLS-10B-VPS  
 AMXXR-10B-VPS | AMXXS-10B | AUP-10B | AUP-10B-VPS | AUPL-10B | AUPL-10B-VPS | AUPLS-10B | AUPLS-10B-VPS  
 AUPS-10B | AUPS-10B-VPS | AMXXLR-10B | AMXXLR-10B-VPS | AMXXLR-10B | AMXXLR-10B-VPS | AMXXRS-10B  
 AMXXRS-10B-VPS | AMXXS-10B-VPS | AUPL-10B | AUPL-10B-VPS | AUPLS-10B | AUPLS-10B-VPS | AMXX-10B-PL  
 AMXX-10B-PL-VPS | AMXXL-10B-PL | AMXXL-10B-PL-VPS | AMXXR-10B-PL | AMXXR-10B-PL-VPS | AMXXS-10B-PL  
 AUP-HL-10B | AUPL-HL-10B  
 Twin (2 kits pièces d'usure à commander) : AUPT-10B | AUPT-10B-VPS | AUPT-HL-10B



**Kit Pièces d'usure** (remplacement recommandé tous les ans)

Réf. **KIT-AMXXB**

Désignation	Référence	Quantité	Photo	Utilité de la pièce
Ecrou	00-883497-001	1		Rotation des bras
Segment déflecteur	324751	2		Etanchéité des bras
Pont faston	227073-95	2		Température de lavage
Joint torique	01-240135-11	2		Etanchéité
Chambre de compression	01-515334-001	1		Contrôle du niveau d'eau bac de lavage
Cloche d'air	04-006291-001	1		Contrôle du niveau d'eau chaudière
Moyeu	00-883466-001	1		Rotation bras de lavage
Moyeu	01-539624-002	2		Rotation des bras de lavage
Bouchon	886610	2		Accès nettoyage bras de lavage
Tablettes hygiène	897954-01	2		Désinfection de la machine

**Autres pièces à vérifier** (remplacement selon l'usure)

Tuyau de vidange	00-883961-002	1		Evacuation eaux usées
Axe	01-539034-003	2		Rotation des bras de lavage
Tuyau montant	00-883512-002 ou 00-883512-001	1		Circulation eau de rinçage
Bras de lavage	01-515588-001	2		Résultats de lavage
Bras de rinçage	01-539620-001	2		Résultats de rinçage

**Kit tuyaux péristaltiques** (remplacement recommandé tous les ans, maximum tous les deux ans)

Réf. **01-533950-003**

Tuyau péristaltique lavage	01-515268-020	1		Distribution produit de lavage
Tuyau péristaltique rinçage	00-775608-003	1		Distribution produit de rinçage
Tuyau aspiration/refoulement	01-515410-099	8 (au mètre)		Aspiration des produits

**Cycle hygiène** (à réaliser périodiquement : 2 tablettes hygiène tous les 2500 cycles)

Boîte de 15 tablettes hygiène	897954	1		Désinfection de la machine
-------------------------------	--------	---	--	----------------------------

**TYPES MACHINES :** MACHINES À CAPOT

**GAMMES PRODUITS :** **PREMAX**

**PROFI**

**COMMANDES :**

SMARTRONIC

SMARTRONIC

**MODÈLES :**

Simple (1 kit pièces d'usure à commander) : AMX10 | AMX10HL | AMX10N | AMX10NHL | AMX16  
AMX16N | AMX16NHL | AMXR16N | AMXRS16N | AMXS10 | AMXS10N | AMXS16 | AMXS16N | AMXS16NHL | AMXS16NHL  
AMXRS-16N | AMXS-10 | AMXS-10N | AMXS-16 | AMXS-16N | AMXS-16NHL | AMXR-16N  
Twin (2 kits pièces d'usure à commander) : AMXT10N | AMXT10NN | AMXTS10N | AMXTS10NN  
AMXT-10N | AMXT-10NN | AMXTS-10N | AMXTS-10NN



**Kit Pièces d'usure** (remplacement recommandé tous les ans)

Réf. **KIT-AMXN**

Désignation	Référence	Quantité	Photo	Utilité de la pièce
Ecrou	00-883496-001	1		Rotation des bras
Segment déflecteur	01-515356-001	2		Etanchéité des bras
Pont faston	227073-95	2		Température de lavage
Cloche presostatique	01-240372-001	2		Contrôle du niveau d'eau
Rondelle bras de rinçage	774072-01	2		Rotation bras de rinçage
Rondelle bras de rinçage	774072-02	2		Rotation bras de rinçage
Rondelle bras de lavage	774072-07	2		Rotation bras de lavage
Joint torique	01-240135-11	1		Etanchéité
Bouchon	886610	1		Accès nettoyage bras de lavage
Moyeu	00-883974-001	2		Rotation bras de lavage
Moyeu	00-883467-001	1		Support bras de lavage
Raccord fileté rinçage	01-240458-001	1		Jonction produit de rinçage
Raccord fileté lavage	01-531718-001	1		Jonction produit de lavage
Tablettes hygiène	897954-01	2		Désinfection de la machine

**Autres pièces à vérifier** (remplacement selon l'usure)

Tuyau de vidange	00-883961-002	1		Evacuation eaux usées
Ecrou molette	01-240205-1	2		Rotation des bras
Tuyau montant	00-883512-001	1		Circulation eau de rinçage
Bras de lavage	00-883454-001	2		Résultats de lavage
Bras de rinçage	01-240096-004	2		Résultats de rinçage

**Kit tuyaux péristaltiques** (remplacement recommandé tous les ans, maximum tous les deux ans)

n° série à partir de 86596000 : Réf. **01-533950-004**

n° série en dessous de 86596000 : Réf. **01-533950-006**

Tuyau péristaltique lavage	775608-02 ou 01-240195-12	1		Distribution produit de lavage
Tuyau péristaltique rinçage	775608-01 ou 00-775608-003	1		Distribution produit de rinçage
Tuyau aspiration/refoulement	01-515410-099	8 (au mètre)		Aspiration des produits

**Cycle hygiène** (à réaliser périodiquement : 2 tablettes hygiène tous les 2500 cycles)

Boîte de 15 tablettes hygiène	897954	1		Désinfection de la machine
-------------------------------	--------	---	--	----------------------------



**TYPES MACHINES :** MACHINES À CAPOT

**GAMMES PRODUITS :** **PROFI** **PROFI**

**COMMANDES :**



**MODÈLES :**

AM900 | AM900S | AMX900S-10 | AM900S-14 | AMX900 | AMX900-10 | AM900-SMO  
 AMX900S | HE33 | HE33-01 | HE33-02 | HE600 | HE600-01 | HX30E | HX40 | HX40-01  
 HX40E | HX40ES | HX40S | HX40S-01 | HX60E | HX60E-01 | HX60ES | HX60ES-01 | HX800  
 HX800-71 | HX800S | HX800S-71



**Kit Pièces d'usure** (remplacement recommandé tous les ans)

Réf. **KIT-FXHX**

Désignation	Référence	Quantité	Photo	Utilité de la pièce
Ecrou	231893-01	2		Rotation des bras
Segment déflecteur	324068	2		Etanchéité des bras
Pont faston	227073-95	2		Température de lavage
Bouchon	886609	1		Etanchéité bras de lavage
Cloche pressostatique	139321-47	1		Contrôle du niveau d'eau
Rondelle bras de rinçage	774072-01	2		Rotation bras de rinçage
Rondelle bras de rinçage	774072-02	2		Rotation bras de rinçage
Rondelle bras de lavage	774072-07	2		Rotation bras de lavage
Moyeu	734803-01	2		Rotation bras de lavage
Tablette hygiène	897954-01	1		Désinfection de la machine

**Autres pièces à vérifier** (remplacement selon l'usure)

Tuyau de vidange	324045	1		Evacuation eaux usées
Ecrou molette	01-240205-1	2		Rotation bras de lavage
Bras de lavage	883472-1	2		Résultats de lavage
Bras de rinçage	01-240096-002	2		Résultats de rinçage

**Kit tuyaux péristaltiques** (remplacement recommandé tous les ans, maximum tous les deux ans)

Réf. **01-533950-006**

Tuyau péristaltique lavage	775608-02	1		Distribution produit de lavage
Tuyau péristaltique rinçage	775608-01	1		Distribution produit de rinçage
Tuyau aspiration/refoulement	01-515410-099	8 (au mètre)		Aspiration des produits

**Cycle hygiène** (à réaliser périodiquement : 2 tablettes hygiène tous les 2500 cycles)

Boîte de 15 tablettes hygiène	897954	1		Désinfection de la machine
-------------------------------	--------	---	--	----------------------------

**TYPES MACHINES :** MACHINES À CAPOT

**GAMMES PRODUITS :** **PROFI** **PROFI**

**COMMANDES :** KURZ



**MODÈLES :**

Simple (1 kit pièces d'usure à commander) : AMX2 | AMX70 | AMX70R-01 | AMX70-01 | AMXX1300  
AMXX1300-13 | AMXX1300S | AMXX1300S-13 | AUX2 | AUX2-21 | AUX70 | AUX70-01 | AUX70R  
AUX70R-01 | AUXX1300 | AUXX1300-13 | AUXX1300S | AUXX1300S-13 | AUXXL | AUXXL-11 | AUXXLS  
AUXXLS-11 | AMX70R | AMX2-GJ

Twin (2 kits pièces d'usure à commander) : AMXXT | AMXXT-10 | AUXXT | AUXXT-MSP



**Kit Pièces d'usure** (remplacement recommandé tous les ans)

Réf. **KIT-AMXXUX**

Désignation	Référence	Quantité	Photo	Utilité de la pièce
Ecrou	324698-01	1		Rotation des bras
Segment déflecteur	324751	1		Étanchéité des bras
Pont faston	227073-95	2		Température de lavage
Clapet filtre genius	324231	1		Bain de lavage
Cloche pressostatique	139321-47	1		Contrôle du niveau d'eau
Rondelle bras de rinçage	774072-01	2		Rotation bras de rinçage
Rondelle bras de rinçage	774072-02	2		Rotation bras de rinçage
Rondelle bras de lavage	774072-07	2		Rotation bras de lavage
Bouchon	886609	1		Étanchéité des bras
Bouchon	886610	2		Accès nettoyage bras de lavage
Moyeu	734804-01	2		Rotation bras de lavage
Moyeu	886607	1		Support rotation bras de lavage
Tablettes hygiène	897954-01	2		Désinfection de la machine

**Autres pièces à vérifier** (remplacement selon l'usure)

Tuyau de vidange	00-883961-002	1		Evacuation eaux usées
Ecrou molette	01-240205-1	2		Rotation des bras
Bras de lavage	883453-1	2		Résultats de lavage
Bras de rinçage	01-240096-002	2		Résultats de rinçage

**Kit tuyaux péristaltiques** (remplacement recommandé tous les ans, maximum tous les deux ans)

Réf. **01-533950-006**

Tuyau péristaltique lavage	775608-02	1		Distribution produit de lavage
Tuyau péristaltique rinçage	775608-01	1		Distribution produit de rinçage
Tuyau aspiration/refoulement	01-515410-099	8 (au mètre)		Aspiration des produits

**Cycle hygiène** (à réaliser périodiquement : 2 tablettes hygiène tous les 2500 cycles)

Boîte de 15 tablettes hygiène	897954	1		Désinfection de la machine
-------------------------------	--------	---	--	----------------------------

**TYPES MACHINES :** MACHINES À CAPOT

**GAMMES PRODUITS :** 

**COMMANDES :** OLHOTRONIC











**MODÈLES :**

ECOMAX602-10 | ECOMAX602-10A  
 ECOMAX602S-11 | ECOMAX602-11A  
 ECOMAX612S-12 | ECOMAX602S-12A | ECOMAX612S-10  
 ECOMAX612-12A | ECOMAX602-12A



**Kit Pièces d'usure** (remplacement recommandé tous les ans)

Réf. **KIT-E602A**

Désignation	Référence	Quantité	Photo	Utilité de la pièce
Ecrou	00-883496-001	1		Rotation des bras
Segment déflecteur	01-515356-001	2		Etanchéité des bras
Pont faston	227073-95	2		Température de lavage
Joint torique	01-240135-11	1		Etanchéité
Cloche pressostatique	01-240372-001	1		Contrôle du niveau d'eau
Rondelle bras de rinçage	774072-01	2		Rotation bras de rinçage
Rondelle bras de rinçage	774072-02	2		Rotation bras de rinçage
Rondelle bras de lavage	774072-07	2		Rotation bras de lavage
Moyeu	00-883467-001	1		Rotation bras de lavage
Tablettes hygiène	897954-01	2		Désinfection de la machine

**Autres pièces à vérifier** (remplacement selon l'usure)

Tuyau de vidange	00-883961-002	1		Evacuation eaux usées
Axe	00-883479-002	2		Rotation des bras
Ecrou molette	01-240205-1	2		Rotation des bras
Raccord fileté lavage	01-531718-001	1		Jonction produit de lavage
Raccord fileté rinçage	01-240458-001	1		Jonction produit de rinçage
Tuyau montant	00-883512-001	1		Circulation eau de rinçage
Bras de lavage	01-240050-1	2		Résultats de lavage
Bras de rinçage	01-240096-003	2		Résultats de rinçage

**Kit tuyaux péristaltiques** (remplacement recommandé tous les ans, maximum tous les deux ans)

Réf. **01-533950-006**

Tuyau péristaltique lavage	775608-02	1		Distribution produit de lavage
Tuyau péristaltique rinçage	775608-01	1		Distribution produit de rinçage
Tuyau aspiration/refoulement	01-515410-099	8 (au mètre)		Aspiration des produits

**Cycle hygiène** (à réaliser périodiquement : 2 tablettes hygiène tous les 2500 cycles)

Boîte de 15 tablettes hygiène	897954	1		Désinfection de la machine
-------------------------------	--------	---	--	----------------------------

# 3. LAVE-USTENSILES

- KIT-UXPA ..... 25
- KIT-UXPN ..... 26
- KIT-AMXXUX (UX) ..... 27
- KIT-UX ..... 28
- KIT-E701 ..... 29
- KIT-E702 ..... 30
- KIT-E702A ..... 31





**TYPES MACHINES :** LAVE-USTENSILES

**GAMMES PRODUITS :** **PREMAX** **PROFI**  
**COMMANDES :** VISIOTRONIC VISIOTRONIC

**MODÈLES :**

Simple (1 kit pièces d'usure à commander) : UP-10A | UPC-10A | UPS-10A | UPSC-10A  
 UPT-10A | UX-10A | UXC-10A | UXS-10A | UXSC-10A  
 Twin (2 kits pièces d'usure à commander) : UPTC-10A | UXT-10A | UXTC-10A  
 UXTCR-10A | UXTH-10A | UXTLH-10A | UXTR-10A



**Kit Pièces d'usure** (remplacement recommandé tous les ans)

Réf. **KIT-UXPA**

Désignation	Référence	Quantité	Photo	Utilité de la pièce
Ecrou	01-539739-001	2		Rotation des bras
Segment déflecteur	324751	2		Etanchéité des bras
Pont faston	227073-95	2		Température de lavage
Chambre de compression	01-515334-001	1		Contrôle du niveau d'eau
Joint	00-172986-039	2		Etanchéité
Bouchon	886610	2		Accès nettoyage bras de lavage
Moyeu	01-539624-004	2		Rotation des bras de lavage
Moyeu	00-883466-001	1		Support rotation des bras de lavage
Tablettes hygiène	897954-01	6		Désinfection de la machine

**Autres pièces à vérifier** (remplacement selon l'usure)

Tuyau de vidange	00-883961-002	1		Evacuation eaux usées
Guide	323635	4		Passage du casier
Patin (sauf machines H)	01-294682-001	1		Ouverture de porte
Axe (machine non TWIN)	01-539866-002	2		Rotation des bras
Axe (machine TWIN)	01-539866-001	2		Rotation des bras
Ecrou (machine TWIN)	00-883497-001	2		Fixation support bras de lavage
Bras de lavage	01-539867-001	2		Résultats de lavage
Bras de lavage latéral (PREMAX)	01-515575-002	2		Résultats de lavage
Bras de rinçage	01-539620-001	2		Résultats de rinçage
Bras de rinçage latéral (PREMAX)	01-539620-001	2		Résultats de rinçage

**Kit tuyaux péristaltiques** (remplacement recommandé tous les ans, maximum tous les deux ans)

**PREMAX** n° série à partir de 866412540 : Réf. **01-533950-001**

**PROFI** n° série à partir de 866412540 : Réf. **01-533950-003**

**PREMAX** n° série en dessous de 866412540 : Réf. **01-533950-002**

**PROFI** n° série en dessous de 866412540 : Réf. **01-533950-004**

Tuyau péristaltique lavage	01-515268-020 ou 01-240195-12	1		Distribution produit de lavage
Tuyau péristaltique rinçage	00-775608-003 ou 01-240195-11	1		Distribution produit de rinçage
Tuyau aspiration/refoulement	01-515410-099	8 (au mètre)		Aspiration des produits

**Cycle hygiène** (à réaliser périodiquement : 6 tablettes hygiène tous les 1000 cycles)

Boîte de 15 tablettes hygiène	897954	1		Désinfection de la machine
-------------------------------	--------	---	--	----------------------------

**TYPES MACHINES :** LAVE-USTENSILES

**GAMMES PRODUITS :** **PREMAX**

**PROFI**

**COMMANDES :**

SMARTRONIC

SMARTRONIC

**MODÈLES :**

Simple (1 kit pièces d'usure à commander) : UPS10-2011 | UPS10C-2011 | UX10N-2011  
UX10NC-2011 | UXS10N-2011 | UXS-10NC | UXS10NC-2011 | UX-10N | UX-10NC | UPS-10  
UPS-10C | UXS-10N | UXS-10NC

Twin (2 kits pièces d'usure à commander) : UXT10N-2011 | UXT10NC-2011 | UPT10C-2011  
UXT10NR-2011 | UXT10NRC-2011 | UXTH10N-2011 | UPT10-2011 | UPT-10C | UXT-10N  
UXT-10NC | UXTH-10N | UPT-10 | UXTH10N-2011



**Kit Pièces d'usure** (remplacement recommandé tous les ans)

Réf. **KIT-UXPN**

Désignation	Référence	Quantité	Photo	Utilité de la pièce
Ecrou	00-883497-002	2		Rotation des bras
Segment déflecteur	324751	2		Étanchéité des bras
Pont faston	227073-95	2		Température de lavage
Cloche pressostatique	01-240372-001	2		Contrôle du niveau d'eau
Rondelle bras de rinçage	774072-01	2		Rotation bras de rinçage
Rondelle bras de rinçage	774072-02	2		Rotation bras de rinçage
Rondelle bras de lavage	774072-07	2		Rotation bras de lavage
Joint	00-172986-039	2		Étanchéité
Bouchon	886610	2		Accès nettoyage bras de lavage
Moyeu	01-510702-1	2		Rotation bras de lavage
Moyeu	00-883974-003	2		Rotation bras de lavage
Support Moyeu	00-883466-001	1		Support rotation bras de lavage
Raccord fileté rinçage	01-240458-001	1		Jonction du produit de rinçage
Raccord fileté lavage	01-531718-001	1		Jonction du produit de lavage
Tablettes hygiène	897954-01	6		Désinfection de la machine

**Autres pièces à vérifier** (remplacement selon l'usure)

Tuyau de vidange	00-883961-002	1		Evacuation eaux usées
Ecrou molette	01-240205-1	2		Rotation des bras
Patin (sauf machines H)	01-294682-001	1		Ouverture de porte
Axe (machine non TWIN/TWIN)	00-883500-001/002	2		Rotation des bras
Ecrou (machine TWIN)	00-883497-001	2		Fixation support bras de lavage
Bras de lavage	01-294687-001	2		Résultats de lavage
Bras de rinçage	01-294641-001	2		Résultats de rinçage
Bras de lavage latéral (PREMAX)	01-294667-001	2		Résultats de lavage
Bras de rinçage latéral (PREMAX)	01-240096-005	2		Résultats de rinçage

**Kit tuyaux péristaltiques** (remplacement recommandé tous les ans, maximum tous les deux ans)

Réf. **01-533950-002**

Tuyau péristaltique lavage	01-240195-12	1		Distribution produit de lavage
Tuyau péristaltique rinçage	01-240195-11	1		Distribution produit de rinçage
Tuyau aspiration/refoulement	01-515410-099	8 (au mètre)		Aspiration des produits

**Cycle hygiène** (à réaliser périodiquement : 6 tablettes hygiène tous les 1000 cycles)

Boîte de 15 tablettes hygiène	897954	1		Désinfection de la machine
-------------------------------	--------	---	--	----------------------------

**TYPES MACHINES :** LAVE-USTENSILES

**GAMMES PRODUITS :** **PROFI**

**COMMANDES :**



**MODÈLES :**

Simple (1 kit pièces d'usure à commander) : UX30 | UX30H | UXB30

Twin (2 kits pièces d'usure à commander) : UX60 | UX60EH | UX60EHB | UXB60



**Kit Pièces d'usure** (remplacement recommandé tous les ans)

Réf. **KIT-AMXXUX**

Désignation	Référence	Quantité	Photo	Utilité de la pièce
Ecrou	324698-01	1		Rotation des bras
Segment déflecteur	324751	1		Etanchéité des bras
Pont faston	227073-95	2		Température de lavage
Clapet filtre genius	324231	1		Bain de lavage
Cloche pressostatique	139321-47	1		Contrôle du niveau d'eau
Rondelle bras de rinçage	774072-01	2		Rotation bras de rinçage
Rondelle bras de rinçage	774072-02	2		Rotation bras de rinçage
Rondelle bras de lavage	774072-07	2		Rotation bras de lavage
Bouchon	886609	1		Etanchéité des bras
Bouchon	886610	2		Accès nettoyage bras de lavage
Moyeu	734804-01	2		Rotation bras de lavage
Moyeu	886607	1		Support rotation bras de lavage
Tablettes hygiène	897954-01	2		Désinfection de la machine

**Autres pièces à vérifier** (remplacement selon l'usure)

Tuyau de vidange	00-883961-002	1		Evacuation eaux usées
Ecrou molette	01-240205-1	2		Rotation des bras
Bras de lavage	324798-02	2		Résultats de lavage
Bras de rinçage	886898-01	2		Résultats de rinçage

**Kit tuyaux péristaltiques** (remplacement recommandé tous les ans, maximum tous les deux ans)

Réf. **01-533950-006**

Tuyau péristaltique lavage	775608-02	1		Distribution produit de lavage
Tuyau péristaltique rinçage	775608-01	1		Distribution produit de rinçage
Tuyau aspiration/refoulement	01-515410-099	8 (au mètre)		Aspiration des produits

**Cycle hygiène** (à réaliser périodiquement : 6 tablettes hygiène tous les 1000 cycles)

Boîte de 15 tablettes hygiène	897954	1		Désinfection de la machine
-------------------------------	--------	---	--	----------------------------

**TYPES MACHINES :** LAVE-USTENSILES

**GAMMES PRODUITS :** **PROFI**

**COMMANDES :** KURZ



**MODÈLES :**

Simple (1 kit pièces d'usure à commander) : UX | UXC | UXL | UXLS | UXS | UXSC | UX-DW  
 UX-11C | UXS-11C | UXL-11 | UXLS-11 | UXS-11  
 Twin (2 kits pièces d'usure à commander) : UXT | UXTH | UXTHS | UXTL | UXTLC | UXTLH  
 UXTLHS | UXTLS | UXTS | UXT-DW | UXTH-DW | UXTL-11C | UXTL-11C | UXTHS-11 | UXTL-11  
 UXTLH-11 | UXTLS-11 | UXTS-11 | UXTLHS-11



**Kit Pièces d'usure** (remplacement recommandé tous les ans)

Réf. **KIT-UX**

Désignation	Référence	Quantité	Photo	Utilité de la pièce
Ecrou	324698-01	1		Rotation des bras
Segment déflecteur	324751	1		Etanchéité des bras
Pont faston	227073-95	2		Température de lavage
Clapet filtre genius	324231	1		Bain de lavage
Cloche pressostatique	139321-47	1		Contrôle du niveau d'eau
Rondelle bras de rinçage	774072-01	2		Rotation bras de rinçage
Rondelle bras de rinçage	774072-02	2		Rotation bras de rinçage
Rondelle bras de lavage	774072-07	2		Rotation bras de lavage
Bouchon	886609	1		Etanchéité des bras
Bouchon	886610	2		Accès nettoyage bras de lavage
Moyeu	734804-01	2		Rotation bras de lavage
Moyeu	883125-01	1		Support rotation bras de lavage
Tablettes hygiène	897954-01	6		Désinfection de la machine

**Autres pièces à vérifier** (remplacement selon l'usure)

Tuyau de vidange	00-883961-002	1		Evacuation eaux usées
Ecrou molette	01-240205-1	2		Rotation des bras
Bras de lavage	324798-02	2		Résultats de lavage
Bras de rinçage	886898-01	2		Résultats de rinçage

**Kit tuyaux péristaltiques** (remplacement recommandé tous les ans, maximum tous les deux ans)

Réf. **01-533950-006**

Tuyau péristaltique lavage	775608-02	1		Distribution produit de lavage
Tuyau péristaltique rinçage	775608-01	1		Distribution produit de rinçage
Tuyau aspiration/refoulement	01-515410-099	8 (au mètre)		Aspiration des produits

**Cycle hygiène** (à réaliser périodiquement : 6 tablettes hygiène tous les 1000 cycles)

Boîte de 15 tablettes hygiène	897954	1		Désinfection de la machine
-------------------------------	--------	---	--	----------------------------

**TYPES MACHINES :** LAVE-USTENSILES

**GAMMES PRODUITS :** **ecomax**  
by HOBART

**COMMANDES :**



**MODÈLES :**

701F | ECOMAX701 | ECOMAX701F-MD | U701-10B | ECOMAX701B



**Kit Pièces d'usure** (remplacement recommandé tous les ans)

Réf. **KIT-E701**

Désignation	Référence	Quantité	Photo	Utilité de la pièce
Ecrou	E417120	1		Contrôle du niveau d'eau
Ecrou	E926128	2		Fixation moyeu
Segment déflecteur	E456030	2		Étanchéité des bras
Joint prise d'air	E437098	1		Température de lavage
Chambre de compression	E70600	1		Contrôle du niveau d'eau
Joint	E437064	1		Rotation des bras
Bouchon	E926132	4		Qualité de rinçage
Gicleur	E140036	10		Qualité de rinçage
Moyeu	E35604	1		Rotation des bras
Moyeu	E80310	1		Rotation des bras
Moyeu	E926129	1		Rotation des bras
Tablettes hygiène	897954-01	6		Désinfection de la machine

**Autres pièces à vérifier** (remplacement selon l'usure)

Tuyau de vidange	E143136	1		Evacuation eaux usées
Guide	E41400	4		Glissement du casier
Axe inférieur	E042053	1		Rotation des bras
Axe supérieur	E80282	1		Rotation des bras
Bras de lavage inférieur	E929195	1		Résultats de lavage
Bras de lavage supérieur	E80311	1		Résultats de lavage
Bras de rinçage	E041212	2		Résultats de rinçage

**Cycle hygiène** (à réaliser périodiquement : 6 tablettes hygiène tous les 1000 cycles)

Boîte de 15 tablettes hygiène	897954	1		Désinfection de la machine
-------------------------------	--------	---	--	----------------------------

**TYPES MACHINES :** LAVE-USTENSILES

**GAMMES PRODUITS :** **ecomax**  
by **UNICOR**

**COMMANDES :** OLHOTRONIC



**MODÈLES :**  
ECOMAX702-10



**Kit Pièces d'usure** (remplacement recommandé tous les ans)

Réf. **KIT-E702**

Désignation	Référence	Quantité	Photo	Utilité de la pièce
Ecrou	00-883497-001	1		Rotation des bras
Ecrou	00-883497-002	1		Rotation des bras
Segment déflecteur	324751	2		Étanchéité des bras
Pont faston	227073-95	2		Température de lavage
Cloche pressostatique	01-240372-001	2		Contrôle du niveau d'eau
Tuyau cloche	324402	4		Contrôle du niveau d'eau
Bouchon	886610	2		Accès nettoyage bras de lavage
Moyeu	01-510702-1	2		Rotation des bras de lavage
Joint torique	01-240135-11	1		Étanchéité
Tablettes hygiène	897954-01	6		Désinfection de la machine

**Autres pièces à vérifier** (remplacement selon l'usure)

Tuyau de vidange	00-883961-002	1		Evacuation eaux usées
Guide	323635	4		Passage du casier
Patin	01-294682-001	2		Ouverture de porte
Raccord fileté rinçage	01-240458-001	1		Jonction du produit de rinçage
Raccord fileté lavage	01-531718-001	1		Jonction du produit de lavage
Axe supérieur	00-883500-002	1		Rotations des bras
Axe inférieur	00-883500-001	1		Rotations des bras
Bras de lavage	01-294687-001	2		Résultats de lavage
Bras de rinçage	01-294641-001	2		Résultats de rinçage

**Kit tuyaux péristaltiques** (remplacement recommandé tous les ans, maximum tous les deux ans)

Réf. **01-533950-006**

Tuyau péristaltique lavage	775608-02	1		Distribution produit de lavage
Tuyau péristaltique rinçage	775608-01	1		Distribution produit de rinçage
Tuyau aspiration/refoulement	01-515410-099	8 (au mètre)		Aspiration des produits

**Cycle hygiène** (à réaliser périodiquement : 6 tablettes hygiène tous les 1000 cycles)

Boîte de 15 tablettes hygiène	897954	1		Désinfection de la machine
-------------------------------	--------	---	--	----------------------------

**TYPES MACHINES :** LAVE-USTENSILES

**GAMMES PRODUITS :** **ecomax**  
by HOBART

**COMMANDES :** OLHOTRONIC



**MODÈLES :**  
ECOMAX702-10A



**Kit Pièces d'usure** (remplacement recommandé tous les ans)

Réf. **KIT-E702A**

Désignation	Référence	Quantité	Photo	Utilité de la pièce
Ecrou	01-539739-001	2		Rotation des bras
Segment déflecteur	324751	2		Etanchéité des bras
Pont faston	227073-95	2		Température de lavage
Cloche pressostatique	01-240372-001	2		Contrôle du niveau d'eau
Tuyau cloche	324402	4		Contrôle du niveau d'eau
Bouchon	886610	2		Accès nettoyage bras de lavage
Moyeu	01-539624-004	2		Rotation bras de lavage
Joint torique	01-240135-11	1		Etanchéité
Tablettes hygiène	897954-01	6		Désinfection de la machine

**Autres pièces à vérifier** (remplacement selon l'usure)

Tuyau de vidange	00-883961-002	1		Evacuation eaux usées
Guide	323635	4		Passage du casier
Patin	01-294682-001	2		Ouverture de la porte
Bras de lavage	01-539867-001	2		Résultats de lavage
Bras de rinçage	01-539620-001	2		Résultats de rinçage

**Kit tuyaux péristaltiques** (remplacement recommandé tous les ans, maximum tous les deux ans)

Réf. **01-533950-005**

Tuyau péristaltique lavage	775608-02	1		Distribution produit de lavage
Tuyau péristaltique rinçage	00-775608-003	1		Distribution produit de rinçage
Tuyau aspiration/refoulement	01-515410-099	8 (au mètre)		Aspiration des produits

**Cycle hygiène** (à réaliser périodiquement : 6 tablettes hygiène tous les 1000 cycles)

Boîte de 15 tablettes hygiène	897954	1		Désinfection de la machine
-------------------------------	--------	---	--	----------------------------

# 4. MACHINES À AVANCEMENT & CONVOYEUR

- KIT-CNCS ..... 33
- KIT-CN15 ..... 34
- KIT-CN09 ..... 35
- KIT-CR86 ..... 36
- KIT-CR94 ..... 37
  
- KIT-FTNI ..... 38
- KIT-FTNP ..... 39





**TYPES MACHINES :** MACHINES À AVANCEMENT

**GAMMES PRODUITS :** **PROFI** **PROFI** **ecomax**  
**COMMANDES :** KURZ EASYTRONIC EASYTRONIC



**MODÈLES :**

CN | CNA | CN-CB250 | CN-ESB320 | CN-LB250 | CN-SB280 | CSA | CN-MSP

**Kit Pièces d'usure** (remplacement recommandé tous les ans)

Réf. **KIT-CNCS**

Désignation	Référence	Quantité	Photo	Utilité de la pièce
Joint caoutchouc	172986-27	4		Étanchéité bras de rinçage
Joint torique	884505-02	6		Étanchéité bras de lavage
Joint EPDM	172986-26	2		Étanchéité
Joint d'admission	885500-01	4		Étanchéité bras de lavage
Joint d'accouplement	01-296445-001	1		Étanchéité entraînement casiers
Joint d'arbre moteur	895444	1		Étanchéité pompe de lavage
Pont faston	227073-95	4		Température de lavage
Clapet	775759-01	1		Conformité code des eaux
Clavette	00-600683-000	1		Remontage joints d'accouplement
Clavette	600681	1		Remontage joints d'accouplement
Vis	600682	1		Maintien accouplement transport

**Autres pièces à vérifier** (remplacement selon l'usure)

Manomètre	229583-01	1		Pression de rinçage
Rideau (1) h. 429mm ; Lg. 655mm	781067-01	Selon machine		Canaliser chaleur et buée
Rideau (2) h. 419mm ; Lg. 660mm	781033-01	Selon machine		Canaliser chaleur et buée
Rideau (3) h. 292mm ; Lg. 655mm	781284-01	Selon machine		Canaliser chaleur et buée
Rideau (4) h. 495mm ; Lg. 655mm	781067-02	Selon machine		Canaliser chaleur et buée
Tuyau péristaltique lavage	-	1		Distribution produit de lavage
Tuyau péristaltique rinçage	-	1		Distribution produit de rinçage
Tuyau produit lavage	-	-		Aspiration des produits
Tuyau produit rinçage	-	-		Aspiration des produits

**TYPES MACHINES :** MACHINES À AVANCEMENT

**GAMMES PRODUITS :** **PREMAX** **PROFI** **PROFI** **ecomax**

**COMMANDES :** INFOTRONIC INFOTRONIC EASYTRONIC EASYTRONIC



**MODÈLES :**

CN15-E1 | CN15-E2-CHP | CN15-E1-CHP | CN15-E2 | CP15-E2-CHP | CP15-E2  
CS15-E1 | C805-A | CN15E1-2017 | CS-A-12-15 | CN15E1-2017 | CP15-2017  
CN15E2-2017 | C805



**Kit Pièces d'usure** (remplacement recommandé tous les ans)

Réf. **KIT-CN15**

Désignation	Référence	Quantité	Photo	Utilité de la pièce
Joint torique	884505-02	6		Etanchéité des bras de rinçage
Joint torique tubulure	01-245340-001	12		Etanchéité de la tubulure
Joint d'accouplement	01-296445-001	1		Etanchéité entrainement casiers
Bouchon bleu	01-245080-002	4		Etanchéité des bras
Pont faston	227073-95	4		Température de lavage
Clapet	04-001265-001	1		Eviter débordement bac tampon
Filtre bac	775750-01	1		Retenir les déchets
Ecrou	885572-01	4		Qualité de rinçage
Bloc coulissant, Axe	04-013450-015	1		Transport des casiers
Joint cyclam	00-895466-000	1 2 <sup>mm</sup> en option		Etanchéité pompe de lavage
Support bras	01-245318-001	2		Qualité de rinçage
Support bras	01-245318-02	2		Qualité de rinçage

**Autres pièces à vérifier** (remplacement selon l'usure)

Manomètre	229583-01	1		Pression de rinçage
Rideau (1) Lg. 685mm	04-001084-001	Selon machine		Canaliser chaleur et buée
Rideau (2) Lg. 658mm	04-001084-002	Selon machine		Canaliser chaleur et buée
Rideau (3) Lg. 645mm	04-001084-003	Selon machine		Canaliser chaleur et buée
Rideau (4) Lg. 658mm	04-001084-004	Selon machine		Canaliser chaleur et buée
Tuyau péristaltique lavage	-	1		Distribution produit de lavage
Tuyau péristaltique rinçage	-	1		Distribution produit de rinçage
Tuyau produit lavage	-	-		Aspiration des produits
Tuyau produit rinçage	-	-		Aspiration des produits

**TYPES MACHINES :** MACHINES À AVANCEMENT

**GAMMES PRODUITS :** **PREMAX** **PROFI** **PREMAX** **PROFI**

**COMMANDES :** SMARTRONIC SMARTRONIC PROTRONIC 3 PROTRONIC 3



**MODÈLES :**

CN09-PRO3 | CN09-PRO3-CHP | CN09-SMART | CN09-SMART-CHP  
 CP09-PRO3 | CP09-PRO3-CHP | CS09-EASY | CN-2009 | CP-2009  
 CS-A-12 | CS-E-A-22 | CS-A-14 | FUXC-2009 | FUX-C-C20



**Kit Pièces d'usure** (remplacement recommandé tous les ans)

Réf. **KIT-CN09**

Désignation	Référence	Quantité	Photo	Utilité de la pièce
Joint torique	884505-02	6		Etanchéité des bras de lavage
Joint caoutchouc	172986-27	4		Etanchéité
Joint d'accouplement	01-296445-001	1		Etanchéité entrainement casiers
Bouchon bleu	01-245080-002	2		Etanchéité des bras
Pont faston	227073-95	4		Température de lavage
Bouchon	01-245084-002	6		Etanchéité des bras de lavage
Filtre bac	775750-01	1		Retenir les déchets
Galet, Axe et vis entrainement	ML102749	1		Transport des casiers
Bloc coulissant, Axe	04-013450-015	1		Transport des casiers
Clavette	600681	1		Remontage joints d'accouplement
Vis	600682	1		Maintien accouplement transport
Joint cyclam	00-895466-000	1 <small>2<sup>ème</sup> en option</small>		Etanchéité pompe de lavage

**Autres pièces à vérifier** (remplacement selon l'usure)

Manomètre	229583-01	1		Pression de rinçage
Rideau (1) Lg. 658mm	01-291315-001	Selon machine		Canaliser chaleur et buée
Rideau (2) Lg. 645mm	01-291315-003	Selon machine		Canaliser chaleur et buée
Rideau (3) Lg. 658mm	01-291315-002	Selon machine		Canaliser chaleur et buée
Tuyau péristaltique lavage	-	1		Distribution produit de lavage
Tuyau péristaltique rinçage	-	1		Distribution produit de rinçage
Tuyau produit lavage	-	-		Aspiration des produits
Tuyau produit rinçage	-	-		Aspiration des produits

**TYPES MACHINES :** MACHINES À AVANCEMENT

**GAMMES PRODUITS :** **PROFI**

**COMMANDES :** INDUSTRIELEC



**MODÈLES :** (n° série qui commence par 86)

CNR | CNR-A120 | CNR-CA180 | CNR-EA150 | CNR-LA180 | CNR-SA220 | CRA100  
 CRA120 | CRA-E | CRAE100 | CRAE120 | CRA-G | CREA120 | CREA150 | CREA-E  
 CRLA150 | CRLA-E | CRLAE150 | CRLA-G | CRSA180 | CRSA-E | CRSAE180  
 CRA-OG-G | CRSA-OG-G | CRA-E | CRLA-OG-E | CRLA-E



**Kit Pièces d'usure** (remplacement recommandé tous les ans)

Réf. **KIT-CR86**

Désignation	Référence	Quantité	Photo	Utilité de la pièce
Joint torique	884505-02	4		Étanchéité des bras
Joint d'étanchéité	325112-04	8		Étanchéité des bras
Joint d'accouplement	01-296445-001	1		Étanchéité entraînement casiers
Joint torique	ML102816	2		Étanchéité des bras
Joint EPDM	172986-26	2		Étanchéité
Pont faston	227073-95	4		Température de lavage
Bouchon (lot de 6)	ML102845	1		Étanchéité des bras
Bouchon	866843-1	4		Étanchéité des bras
Ressort	774749-02	2		Maintien de la porte
Ressort	774749-05	1		Maintien de la porte
Clavette	600681	1		Remontage joints d'accouplement
Vis	600682	1		Maintien accouplement transport

**Autres pièces à vérifier** (remplacement selon l'usure)

Rideau (1) h. 429mm ; Lg. 655mm	781067-01	Selon machine		Canaliser chaleur et buée
Rideau (2) h. 419mm ; Lg. 660mm	781033-01	Selon machine		Canaliser chaleur et buée
Rideau (3) h. 292mm ; Lg. 655mm	781284-01	Selon machine		Canaliser chaleur et buée
Tuyau péristaltique lavage	-	1		Distribution produit de lavage
Tuyau péristaltique rinçage	-	1		Distribution produit de rinçage
Tuyau produit lavage	-	-		Aspiration des produits
Tuyau produit rinçage	-	-		Aspiration des produits

**TYPES MACHINES :** MACHINES À AVANCEMENT

**GAMMES PRODUITS :** **PROFI**

**COMMANDES :** INDUSTRELEC



**MODÈLES :** (n° série qui commence par 94)

CNR | CNR-A120 | CNR-CA180 | CNR-EA150 | CNR-LA180 | CNR-SA220 | CRA100  
CRA120 | CRA-E | CRAE100 | CRAE120 | CRA-G | CREA120 | CREA150 | CREA-E  
CRLA150 | CRLA-E | CRLAE150 | CRLA-G | CRSA180 | CRSA-E | CRSAE180  
CRA-OG-G | CRSA-OG-G | CRLA-SDN | CRA-E | CRLA-OG-E | CRLA-E



**Kit Pièces d'usure** (remplacement recommandé tous les ans)

Réf. **KIT-CR94**

Désignation	Référence	Quantité	Photo	Utilité de la pièce
Joint d'étanchéité	325308-01	6		Etanchéité des bras
Joint d'étanchéité	325112-04	6		Etanchéité des bras
Joint d'accouplement	01-296445-001	1		Etanchéité entraînement casiers
Raccord	ML102841	4		Etanchéité des bras
Pont faston	227073-95	4		Température de lavage
Bouchon (lot de 6)	ML102845	1		Etanchéité des bras
Ressort	774749-01	2		Maintien de la porte
Ressort	774749-02	2		Maintien de la porte
Clavette	600681	1		Remontage joints d'accouplement
Vis	600682	1		Maintien accouplement transport

**Autres pièces à vérifier** (remplacement selon l'usure)

Rideau (1) h. 420mm ; Lg. 655mm	230781	Selon machine		Canaliser chaleur et buée
Rideau (2) h. 290mm ; Lg. 655mm	846764	Selon machine		Canaliser chaleur et buée
Rideau (3) h. 420mm ; Lg. 655mm	846763	Selon machine		Canaliser chaleur et buée
Tuyau péristaltique lavage	-	1		Distribution produit de lavage
Tuyau péristaltique rinçage	-	1		Distribution produit de rinçage
Tuyau produit lavage	-	-		Aspiration des produits
Tuyau produit rinçage	-	-		Aspiration des produits

**TYPES MACHINES :** MACHINES À CONVOYEUR

**GAMMES PRODUITS :** **PREMAX**

**PROFI**

**COMMANDES :** PROTRONIC XL

PROTRONIC XL



**MODÈLES :**

FTNI | FTNI-SPLIT | FTPI | FTPI-SPLIT | FTN-MSP | FTPI-MSP



**Kit Pièces d'usure** (remplacement recommandé tous les ans)

Réf. **KIT-FTNI**

Désignation	Référence	Quantité	Photo	Utilité de la pièce
Joint torique	884505-02	6		Étanchéité des bras de lavage
Joint torique tubulure	01-245340-001	12		Étanchéité de la tubulure
Bouchon bleu	01-245080-002	4		Étanchéité des bras
Pont faston	227073-95	4		Température de lavage
Ecrou	885572-01	2		Qualité de rinçage
Filtre bac	775750-01	1		Retenir les déchets
Clapet	04-001265-001	1		Eviter débordement bac tampon
Support bras	01-245318-001	2		Qualité de rinçage
Support bras	01-245318-02	2		Qualité de rinçage
Doigt table déchargement (lot de 10)	896958	1		Déchargement fin convoyeur
Interrupteur à flotteur	01-511207-001	1		Niveau constant dans la chaudière
Joint cyclam	00-895466-000	1		Étanchéité pompe de lavage

2<sup>ème</sup> en option

**Autres pièces à vérifier** (remplacement selon l'usure)

Manomètre	229583-01	1		Pression de rinçage
Rideau h. 440mm ; Lg. 612mm	01-245398-034	Selon machine		Canaliser chaleur et buée
Rideau h. 440mm ; Lg. 612mm	01-245398-035	Selon machine		Canaliser chaleur et buée
Rideau h. 440mm ; Lg. 612mm	01-245398-036	Selon machine		Canaliser chaleur et buée
Tuyau péristaltique lavage	-	1		Distribution produit de lavage
Tuyau péristaltique rinçage	-	1		Distribution produit de rinçage
Tuyau produit lavage	-	-		Aspiration des produits
Tuyau produit rinçage	-	-		Aspiration des produits

Pour les rideaux, voir catalogue si dimensions non standard.

**TYPES MACHINES :** MACHINES À CONVOYEUR

**GAMMES PRODUITS :** **PREMAX** **PROFI**

**COMMANDES :** PROTRONIC 3 PROTRONIC 3



**MODÈLES :**

FTN | FTNT | FTP | FTNT-MSP | FTP-MSP



**Kit Pièces d'usure** (remplacement recommandé tous les ans)

Réf. KIT-FTNP

Désignation	Référence	Quantité	Photo	Utilité de la pièce
Joint torique	884505-02	6		Etanchéité des bras de lavage
Bouchon bleu	01-245080-002	4		Etanchéité des bras
Pont faston	227073-95	4		Température de lavage
Bouchon	01-245084-002	6		Etanchéité des bras de lavage
Filtre bac	775750-01	1		Retenir les déchets
Raccord	01-245654-01	1		Etanchéité circuit pompe pré rinçage
Gicleur	ML102830	1		Etanchéité au remplissage
Doigt table déchargement (lot de 10)	896958	1		Déchargement fin convoyeur
Interrupteur à flotteur	00-735171-002	1		Niveau constant dans la chaudière
Joint cyclam	00-895466-000	1		Etanchéité pompe de lavage

2<sup>ème</sup> en option

**Autres pièces à vérifier** (remplacement selon l'usure)

Manomètre	229583-01	1		Pression de rinçage
Rideau (1998 -> 2007) h. 440mm ; Lg. 612mm	325346-08	Selon machine		Canaliser chaleur et buée
Rideau (1998 -> 2007) h. 440mm ; Lg. 612mm	325346-04	Selon machine		Canaliser chaleur et buée
Rideau (2007 -> 2014) h. 400mm ; Lg. 612mm	01-245398-01	Selon machine		Canaliser chaleur et buée
Rideau (2007 -> 2014) h. 400mm ; Lg. 612mm	01-245398-02	Selon machine		Canaliser chaleur et buée
Rideau (2007 -> 2014) h. 400mm ; Lg. 612mm	01-245398-003	Selon machine		Canaliser chaleur et buée
Tuyau péristaltique lavage	-	1		Distribution produit de lavage
Tuyau péristaltique rinçage	-	1		Distribution produit de rinçage
Tuyau produit lavage	-	-		Aspiration des produits
Tuyau produit rinçage	-	-		Aspiration des produits

Pour les rideaux, voir catalogue si dimensions non standard.

# 5. ADOUCISSEURS & OSMOSEURS

- KIT-SEH ..... 41
- KIT-SDH ..... 41
  
- KIT-ROC ..... 42
- KIT-RO40 ..... 42
- KIT-ROS ..... 43





**TYPES MACHINES :** ADOUCISSEURS

**GAMMES PRODUITS :** **HOBART**

**COMMANDES :** -

**MODÈLES :**

SEH | SE-H



**Kit Pièces d'usure** (remplacement recommandé tous les ans)

Réf. **KIT-SEH (895463-16)**

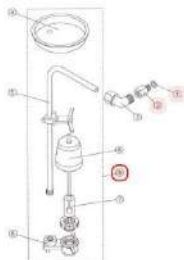
Désignation	Référence	Quantité	Photo	Utilité de la pièce
Kit Flotteur	895463-16	1		Régulation du saumurage constant et du niveau d'eau

**TYPES MACHINES :** ADOUCISSEURS

**GAMMES PRODUITS :** **HOBART**

**COMMANDES :** -

**MODÈLES :**

SDH | SD-H



**Kit Pièces d'usure** (remplacement recommandé tous les ans)

Réf. **KIT-SDH (371230-3)**

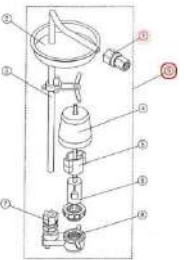
Désignation	Référence	Quantité	Photo	Utilité de la pièce
Kit Flotteur	371230-3	1		Régulation du saumurage constant et du niveau d'eau

**TYPES MACHINES :** OSMOSEURS

**GAMMES PRODUITS :**

**COMMANDES :** -

**MODÈLES :**  
ROC



**Kit Pièces d'usure** (remplacement recommandé tous les ans)  
Réf. KIT-ROC

Désignation	Référence	Quantité	Photo	Utilité de la pièce
Filtre	01-294214-201	2		Filtration arrivée d'eau
Détartrant	OSMONET	1		Décalaminage

**TYPES MACHINES :** OSMOSEURS

**GAMMES PRODUITS :**

**COMMANDES :** -

**MODÈLES :**  
RO400 | RO400-01



**Kit Pièces d'usure** (remplacement recommandé tous les ans)  
Réf. KIT-RO40

Désignation	Référence	Quantité	Photo	Utilité de la pièce
Filtre	848009-01	1		Filtration arrivée d'eau
Détartrant	OSMONET	1		Décalaminage

**TYPES MACHINES :** OSMOSEURS

**GAMMES PRODUITS :**

**COMMANDES :** -

**MODÈLES :**  
ROS | ROIV | ROI500 | ROI400



**Kit Pièces d'usure** (remplacement recommandé tous les ans)  
Réf. KIT-ROS

Désignation	Référence	Quantité	Photo	Utilité de la pièce
Filtre	01-294225-136	1		Filtration arrivée d'eau
Tuyau 8x6 (3m)	01-294332-002	1		Circulation d'eau
Tuyau 8x4 (1m)	01-294332-001	1		Circulation d'eau
Joint (1 sachet de 50 unités) int. : 8 mm / ext. : 13	196-4963	1		Etanchéité raccord
Joint (1 sachet de 50 unités) int. : 5,5 mm / ext. : 10,5	196-4960	1		Etanchéité raccord
Joint (1 sachet de 25 unités) int. : 10 mm / ext. : 15	196-5779	1		Etanchéité raccord
Détartrant	OSMONET	1		Décalaminage

**Autre pièce à vérifier** (remplacement selon l'usure)

Sonde de conductivité	01-539403-023	1		Mesure qualité d'eau
-----------------------	---------------	---	--	----------------------

**Outillage** (réutilisable)

Cartouche de désinfection et de décalaminage	Y21424B	1		Désinfection de l'appareil
---	---------	---	--	----------------------------

# 6. FOURS & CUISEURS

- KIT-COMBI ..... 45
- KIT-CU20 ..... 46
- KIT-CU30 ..... 47



### TYPES MACHINES : FOURS

#### GAMMES PRODUITS :



#### COMMANDES :

VISIOPAD

VISIOPAD

VISIOPAD

#### MODÈLES :

Simple cuisson = 1 kit pièces d'usure : HEJ101E | HEJ101EL | HEJ102E | HEJ102EL | HEJ061EL  
 HEJ201E | HEJ201EL | HEJ202EL | HEJ202E | HPJ101E | HPJ061E | HPJ102E | HPJ201E | HPJ202E  
 HEB201E | HEB101E | HEBR17 | HEB061E | HEB202E | HMJ061E | HMJ061EV2  
 Double cuisson = 2 kits pièces d'usure : HEJ661E | HEJ611E | HEJ661EL | HEJ611EL  
 HPJ661E | HPJ611E | HMJ661E | HMJ661EV2



### Kit Pièces d'usure (remplacement recommandé tous les ans)

Réf. **KIT-COMBI**

Désignation	Référence	Quantité	Photo	Utilité de la pièce
Joint cyclam	H145587	1		Protège le moteur de ventilation
Joint vidange	H366556	1		Protège des fuites de vapeur
Butée de porte	H366572	3		Etanchéité de la porte
Joint résistance	H366461	1		Etanchéité de la résistance
Durite	H316186	1		Distribution produit de lavage

### Autres pièces à vérifier (remplacement selon l'usure)

Joint de moufle	H366562	1		Etanchéité porte
Tuyau lavage automatique	H366606	1		Distribution produit de lavage
Tuyau lavage automatique	H366601	1		Distribution produit de lavage
Raccord lavage automatique	H318062	1		Anti retour

**TYPES MACHINES :** CUISEURS

**GAMMES PRODUITS :**



**COMMANDES :**

INDUSTRELEC

INDUSTRELEC



**MODÈLES :**

Simple cuisson (1 kit pièces d'usure) : 201GTP | 202G | 203GTP | 204GTP | 204T | 205G | 205GH  
 201G | 202GTP | 203GTP-01 | 204GTP-01 | 204T-31 | 205G-01 | 205GH-31 | 202GTP-01  
 Double cuisson (2 kits pièces d'usure) : 2225 | 2226GPT | 2226GTP | 2227GTP | 2228G | 2228H  
 2226GTP-01 | 2227GTP-01 | 2228G-01 | 2228H-31



**Kit Pièces d'usure** (remplacement recommandé tous les ans)

Réf. **KIT-CU20**

Désignation	Référence	Quantité	Photo	Utilité de la pièce
Joint torique	276903-07	1		Etanchéité de la porte
Joint porte	276903-12	1		Etanchéité de la porte
Filtre crépine de vidange	174648	1		Retient les déchets
Joint torique bocal niveau d'eau	OS-E-1-19	1		Etanchéité du bocal
Joint torique thermoplongeur	OS-E-1-37	3		Etanchéité du thermoplongeur
Joint vapeur flexible	739475-01	6		Etanchéité du flexible
Joint vapeur flexible	OS-E-1-9	2		Etanchéité du flexible

**Autres pièces à vérifier** (remplacement selon l'usure)

Membrane électrovanne	173863-11	1		Admission vapeur
Electrovanne	173863	1		Admission vapeur

Attention : commander soit la membrane soit l'électrovanne.

**TYPES MACHINES :** CUISEURS

**GAMMES PRODUITS :**



INDUSTRELEC



INDUSTRELEC

**COMMANDES :**



**MODÈLES :**

Simple cuisson (1 kit pièces d'usure) : 303G | 303GTP | 304GTP | 304T | 305G 305GH | 305T | 305TH-31 | 301G | 301GTP | 302G | 302GTP | 305TH-2-31 | 303GTP-01 | 304GTP-01 | 304T-31 | 305G-01 | 305GH-31 | 305T-21

Double cuisson (2 kits pièces d'usure) : 304T2 | 305T2 | 3030 | 305T2-01



**Kit Pièces d'usure** (remplacement recommandé tous les ans)

Réf. **KIT-CU30**

Désignation	Référence	Quantité	Photo	Utilité de la pièce
Joint torique	276903-08	1		Etanchéité de la porte
Joint porte	323167-10	1		Etanchéité de la porte
Filtre crépine de vidange	174648	1		Retient les déchets
Joint torique bocal niveau d'eau	OS-E-1-19	1		Etanchéité du bocal
Joint torique thermoplongeur	OS-E-1-37	3		Etanchéité du thermoplongeur
Joint vapeur flexible	739475-01	6		Etanchéité du flexible
Joint vapeur flexible	OS-E-1-9	2		Etanchéité du flexible

**Autres pièces à vérifier** (remplacement selon l'usure)

Membrane électrovanne	173863-11	1		Admission vapeur
Electrovanne	173863	1		Admission vapeur

Attention : commander soit la membrane soit l'électrovanne.

**HOBART**

**MAINTENANCE PRÉVENTIVE  
KITS PIÈCES D'USURE**



**HOBART FRANCE** UNE FILIALE DU GROUPE **ITW**

01.64.11.60.00 - [contact@hobart.fr](mailto:contact@hobart.fr)



Z.I. Paris Est - Allée du 1er Mai - B.P. 68 - Croissy-Beaubourg  
77312 Marne-la-Vallée Cedex 2 - FRANCE